

SIEMENS



SINAMICS 完美无谐波 GH180 系列 高压变频器

满足最高要求的变频器选择 —— 可靠、精确、耐用

产品样本 08.2016

SINAMICS 完美无谐波 GH180 系列高压变频器 性能和价值的完美结合



能源机构研究资料表明，工业电机每年耗费数万亿度的电能，超过全球全部用电量的50%。优化的系统设计，效率更高的传动系统以及变频调速设备的应用等都将有助于降低能量消耗。这意味着选择合适的变频器可以实现对电机、风机、泵和其他设备更为精确、有效的控制，从而有助于降低运行成本。

如果您的生产工艺过程使用了电机、风机或泵类，并且未安装变频器，您会由于过程效率低下而使每月能源成本达上千万美元。

西门子变频器是世界上最畅销的高压交流变频器，具有下列显著的综合优势：

- 较低的运行成本
- 精确的过程控制
- 较低的维护成本
- 提高生产效率
- 杰出的可靠性
- 直观的人机界面

SINAMICS 完美无谐波GH180变频器应用在电力、石油、化工、采矿、冶金、市政等各种工业行业，帮助您显著提高生产率、增强能源利用率和降低运行成本。使其成为高可靠性、高精度、长使用寿命的变频应用之首选。



西门子可提供为客户量身定制的SINAMICS 完美无谐波GH180变频器，从而尽可能的提高效率。我们是唯一一家可提供功率范围为225至120,000kW变频器的公司。完美无谐波GH180变频器在全球总装机容量超过220万千瓦，久经考验的完美无谐波GH180变频器可以承担您所交付的重任。

光明的前途建立在坚实的基础之上

完美无谐波GH180变频器于1994年问世，是变频器行业的一次重大技术变革，在可靠性和创新方面不断树立工业标准。伴随着电力电子功率器件技术进步，西门子对完美无谐波GH180变频器进行了持续的改进，表现在以下三个方面：提高可靠性和可用性、提高效率 and 减小变频器尺寸。

我们保持了完美无谐波GH180变频器的核心拓扑，并不断提高其性能，确保为产品提供支持。通过保持相同的拓扑，降低了客户的维护、备件方面的成本，提高了产品质量，降低全周期成本。我们热切地征求客户意见，以改进我们的产品。我们希望您也能加入其中。

如今的完美无谐波GH180变频器代表了一次创新，此次创新是基于西门子庞大的装机总量以前所未有的研发投资中所获取的经验。作为世界上大公司之一，西门子具有卓越的技术，稳定的财务状况，值得信赖。我们可以为您提供全面的专业技术，带您进入创新的世界。

专为实现最佳的多功能性、高效性和可靠性而设计

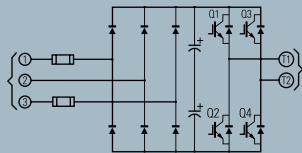

功率单元

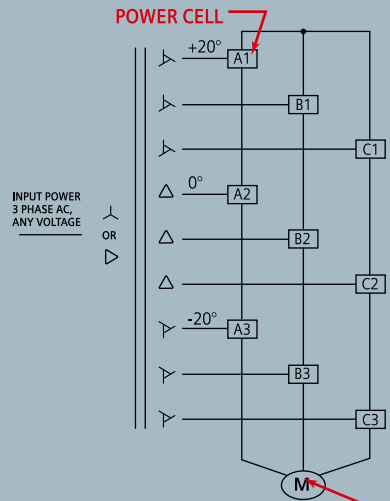

3300-4160VAC INDUCTION MOTOR

3300-4160V 变频器拓扑

与众不同的设计

SINAMICS完美无谐波GH180变频器已获专利的集成设计可确保产品无与伦比的可靠性、高效性和多功能性。完美无谐波GH180变频器的设计能够容错有可能损坏传统驱动系统的故障。

传统的变频器通常有五个单独的组件，如谐波滤波器、功率因数校正电路、变压器、功率变换器和电机滤波器。SINAMICS完美无谐波GH180变频器的拓扑只需要隔

离变压器和功率变换器这两个主要组件。集成系统可以实现快速、简便、低成本安装和启动，这样可以减少损耗和缩短停产时间，为您提供更多的项目灵活性。

完美无谐波GH180变频器采用了西门子专利的低压单元串联拓扑结构，维护简单、显著提高电能质量和产品灵活性。我们还提供单元旁路功能提高系统的可用性。

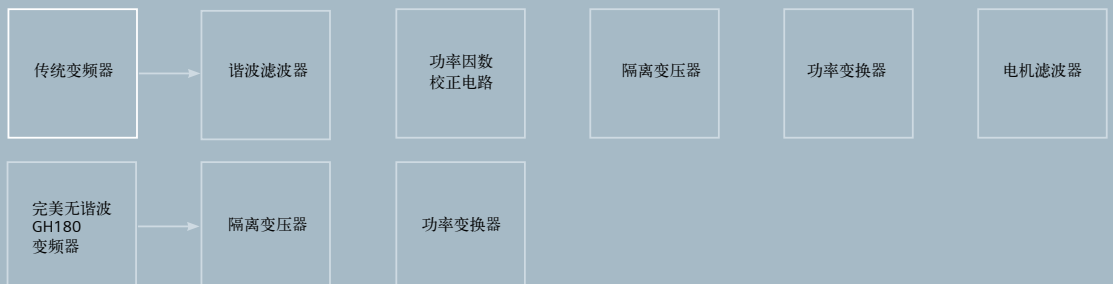

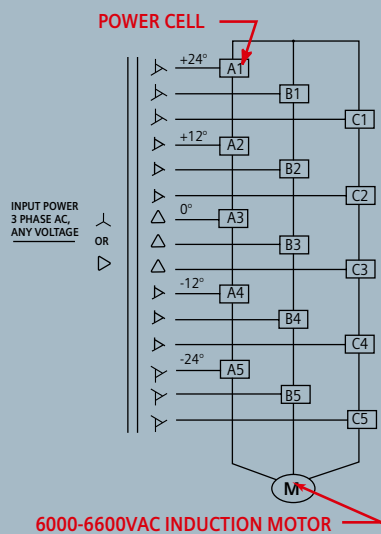

6000-6600VAC INDUCTION MOTOR
6000-6600V 变频器拓扑

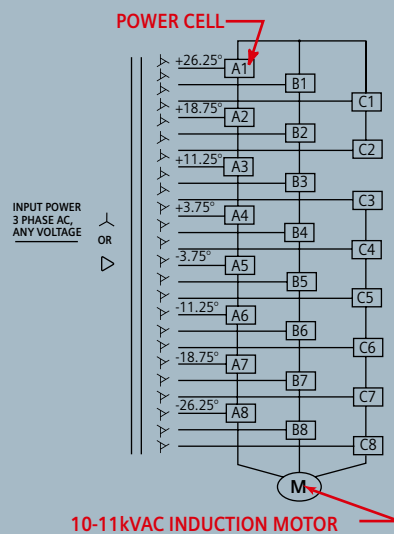

10-11kVAC INDUCTION MOTOR
10-11kV 变频器拓扑

多功能性

久经验证的完美无谐波GH180变频器技术几乎可以满足电机、风机或泵的任何行业客户的需求。完美无谐波GH180变频器可以接受多种不同的输入电压，及提供多种电机输出电压。您可以轻松使用并无后顾之忧。岁月更替，彰显品质。

经过不断改进，完美无谐波GH180变频器一直保持着世界上用途最为广泛的高压变频器称号。

完美无谐波GH180变频器兼容现有的电机系统，无需考虑使用年限、品牌或电压/频率——甚至可以驱动同步电机。

由于完美无谐波GH180变频器满足最为严格的 IEEE 519 1992电流谐波失真要求，可以确信它兼容您的供电系统。没有滤波器或谐波抑制设备时，完美无谐波GH180也能满足这些标准的要求——完美无谐波GH180变频器采用了移相变压器技术消除电源谐波失真。

效率

集成的完美无谐波GH180变频器将许多关键领域中的效率最大化。由于系统很少需要100%的功率，所以调速变频器只为电机提供必需的功率。随着需求功率的增加或减少，变频器可对输出功率做出精确地调整。

大功率电机直接启动，是传动系统中最低效的过程之一。相比之下，完美无谐波GH180变频器的“软启动”功能——在从零速度加速的过程中，逐渐增加输出功率，保持额定输出转矩，从而不对电机产生任何输入涌流，并减少影响电机使用寿命的机械应力。此外，整体设计集成有助于提供快速、可靠的启动，允许增加功率单元冗余。预先接线还可降低安装成本。这些均旨在为您提供尺寸较小、效率更高的可靠系统。

无谐波的功率输入

谐波对比

完美无谐波GH180变频器对典型的12脉冲PWM变频器
(100kVA, 5.75%阻抗源)

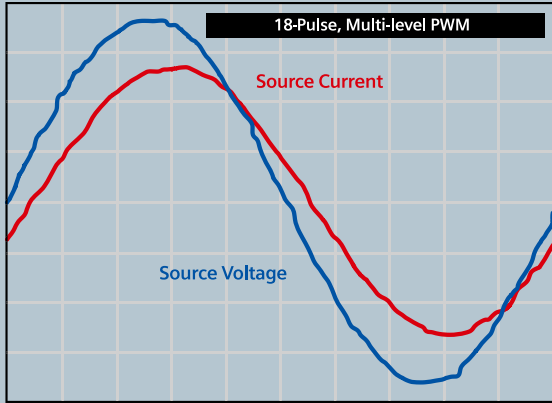

完美无谐波GH180变频器波形

- 电压总失真小于3%
- 电流总失真小于5%
- 隔离变压器输入符合IEEE 519-1992

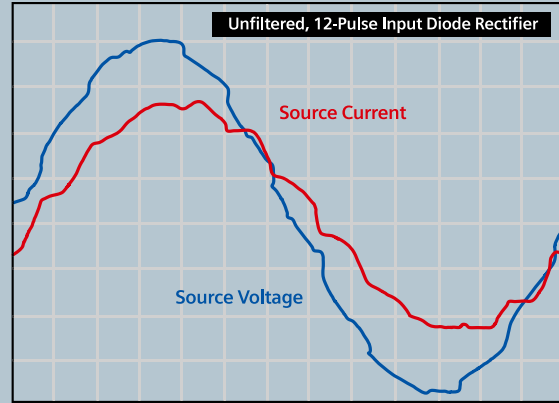

12 脉冲谐波波形

- 电压总失真为5.9%
- 电流总失真为8.8%

测量的功率因数

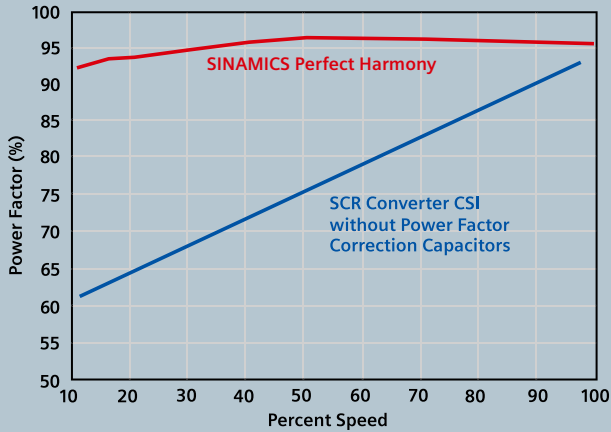

总功率因数包括失真和位移功率因数。

典型系统效率

完美无谐波GH180变频器对CSI PWM或LCI

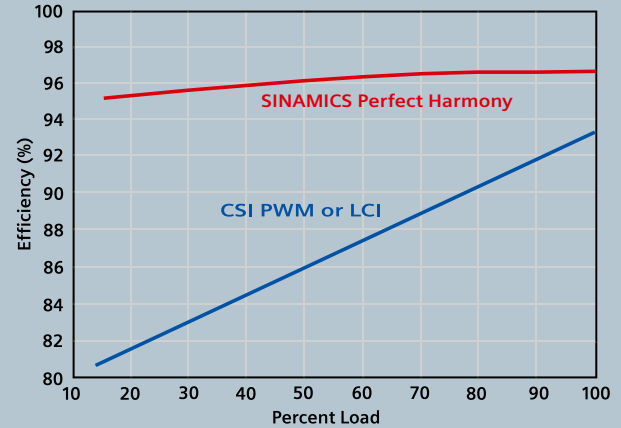

系统效率包括了隔离变压器、谐波滤波器、功率因数校正电路和功率变换器等效率。

SINAMICS完美无谐波GH180变频器符合最为严格的电压和电流谐波失真要求：

- 保护其他联机设备不受谐波扰动（计算机、电话、照明镇流器和其他功率变换器）
- 避免使用昂贵的、效率不高的谐波滤波器，以及避免相关共振问题的发生

功率输出质量



100%转速时，完美无谐波GH180变频器输出波形

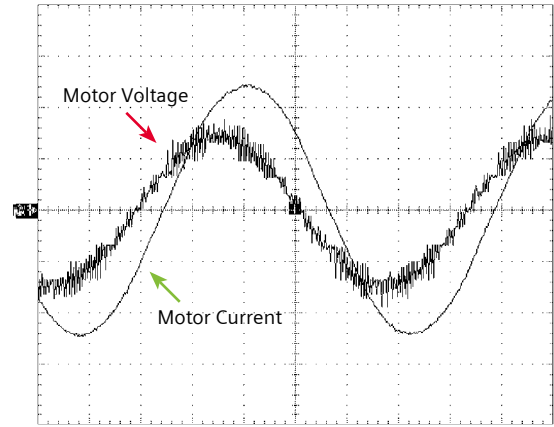

50%转速时，完美无谐波GH180变频器输出波形

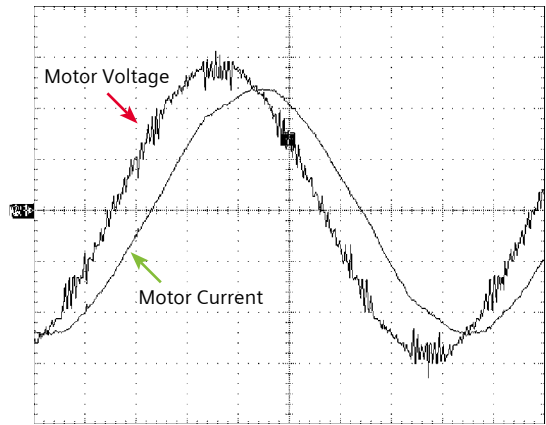

多电平、脉宽调制输出电压波形

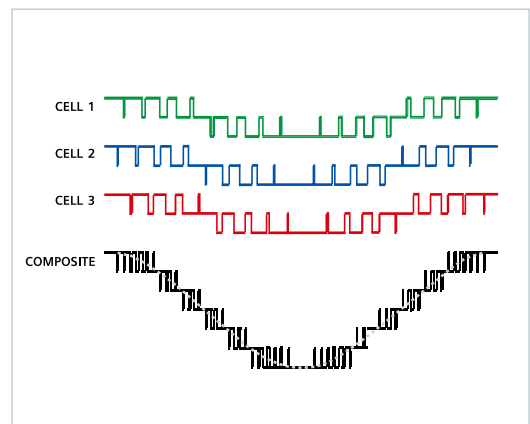

- 集成变压器
 - 可消除电机的共模电压
 - 隔离变压器是完美无谐波GH180变频器的一部分
 - 电机不再需要附加绝缘
- 变频器可适用于服务系数为1.0或更高的感应电机或同步电机
- 平稳运行：即使在低转速时，也没有显著的转矩脉动
- 变频器不产生电机的附加发热
- 通用、灵活的安装——没有电缆长度限制；隔离变压器集成在变频器中
- 对电机绝缘没有特殊要求

可用性最大化

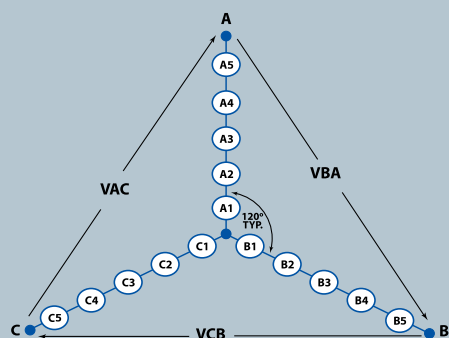

使用所有单元时，5单元完美无谐波GH180变频器的等效电路：6kV输出（线间）。

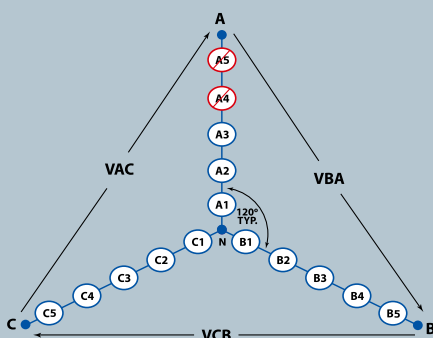

假设A4与A5单元失效时，5单元完美无谐波GH180变频器的等效电路：A4、A5旁路后线电压失衡（负载不能正常运行）。

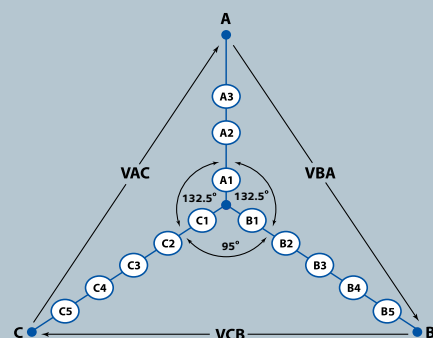

中性点漂移功能（西门子专利）：失去两个单元后，通过调节电角度恢复输出平衡。

可靠性

由于完美无谐波GH180变频器选择使用了精密的组件和设计，所以其可靠性和可用性是首屈一指的。该变频器结合了工业技术成熟的组件、冗余旁路控制技术和警告的分级系统，功能十分强大。

绝缘栅双极型晶体管

先进的绝缘栅双极型晶体管（IGBT）形成了完美无谐波GH180变频器的主干部分。IGBT的可靠性和可用性使您可以高枕无忧。但这只是我们超前设计的开始。

高级单元旁路

由于我们已将冗余选项添加到系统中，所以完美无谐波GH180变频器的设计能够耐受可能损坏传统变频器的故障。我们已获专利、基于单元的变频器结构可最大化的延长正常运行时间，并且改装简便。

通过与各个功率单元完全分离的冗余旁路控制，完美无谐波GH180变频器可确保在250毫秒（小于半秒）中自动旁路故障的功率单元。

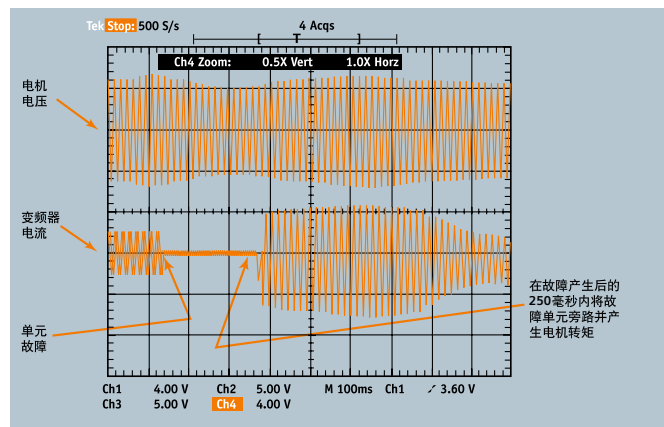
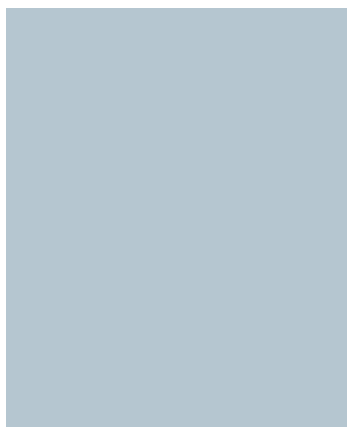

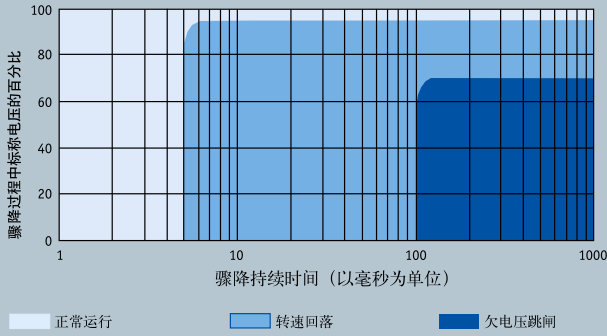

ProToPS

增强完美无谐波GH180变频器可靠性的另一特性就是其控制方式。我们的工艺容错保护方式（ProToPS™）是一种只可从西门子获取的无与伦比的过程控制系统。ProToPS 提供一个警告分级系统，而不是故障时使变频器跳闸和自动关闭系统。这种控制方式允许有时间来评估实际情况并做出适当响应，避免系统停机。对于许多完美无谐波GH180变频器客户（包括重要的发电厂、精炼厂、水和废水处理设备以及工艺设备）来说，ProToPS的价值无法估量。有了附加响应时间和预警，操作员可以诊断和排除故障，维持连续生产。

启动、运行快速



工厂系统测试

由于在交付前，我们已经在满载的条件下将各个产品作为完整的系统进行了测试，您可以放心使用完美无谐波GH180变频器启动和运行过程。出厂前，我们测试了每台变压器和功率变换器，确保性能符合精确要求。此外，工厂测试可提供精确的效率测量。我们还对操作和保护逻辑进行验证以确保完美无谐波GH180变频器完全满足您的要求。

启动、控制简便

- 柜门上装有使用简便、功能强大的小键盘
 - 柜门上还配备了触摸屏接口
 - 自动调谐功能缩短了启动时间，保证运行效率
 - 变频器工具可在标准配备RS 232或以太网端口的PC上运行
 - 支持的其他协议：
 - Modbus Plus™
 - DeviceNet Profile 12™
 - ControlNet™
 - PROFIBUS DP™
- 其他连接可根据用户需要提供

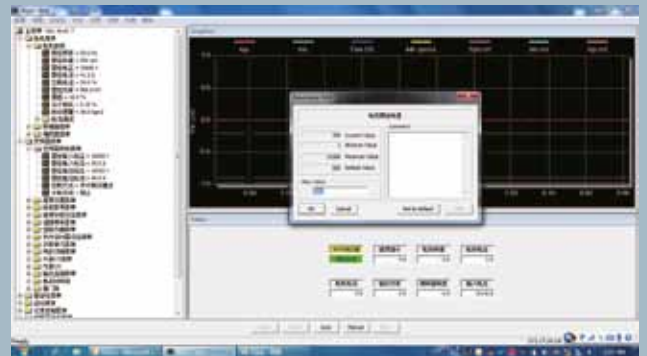

控制变频器工具

- 提供基于Windows的图形用户界面
- 功能全面
- 与小键盘界面相同的菜单结构

- 丰富的选件提高了完美无谐波GH180变频器的多功能性。
- 冗余风机选件及冗余单元选件可显著提高变频器系统的可靠性。
- 用户友好的结构设计允许快速安装和拆卸功率单元，方便变频器维护。



保护您的投资



您第一次接触西门子的产品时，就会发现其不同之处。我们的专家定制了数以千计的系
统，从而有足够的经验可以帮助您选择符合您过程要求的适用变频器。从最初的技术规范
到生产、交付和安装，我们全程按照您的要求进行操作。



有些时候，您会面临某些风险，我们作为世界上最重要的自动化公司之一，西门子的服务和支​​持网络可以通过电话迅速访问，提供最优质的服务。公司代表一周七天、每天24小时为您提供服务，在安装、启动、维护和故障排除的各个阶段及时为您提供技术支持。

我们的服务包括：

- 全天候现场服务24/7/365
- 预防性维护
- 培训
- 备件销售
- 产品改新
- 升级
- 维修和更换
- 专业服务（谐波分析研究、电能质量研究、电气系统应用、远程诊断等等）

我们承诺

西门子以在产品长期服务方面获得的声誉为荣。我们承诺：提供整个产品生命周期的支持。不论产品的使用年限多长，我们始终不会放弃产品服务方面的责任，保证您完全满意。为了延长变频器的使用寿命，增强其功能，西门子在不断更新程序，使您有机会使用新技术升级。

本地服务便捷

由于我们为所有客户长期提供现场服务，我们在全球拥有人数众多的专业服务队伍。我们的每名服务代表均受过全面、专业的培训。

技术规范

概览	
功率半导体	IGBT；二极管
电网侧变换器	18 ~ 48 脉冲二极管整流器
电机侧变换器	带有 IGBT 功率模块的多电平变频器 (PWM)
控制模式	无速度传感器开环矢量控制及闭环矢量控制
驱动象限	双向旋转 (二象限)
电气隔离: 功率部分	光纤隔离
允许的额定湿度	相对空气湿度 <95%，无冷凝
涂层	RAL7035 工业灰
防护等级	按照 DIN VDE 0470、IEC 60529、EN 60529
- 标准	IP31 (风冷) *
- 可选	IP42 (风冷) *
风冷	集成风机强制通风冷却
允许的环境和冷却温度	
- 运行	正常运行: +5 °C ~ +40 °C 降额运行: +41 °C ~ +50 °C
- 存放	+5 °C ~ +45 °C
- 运输	-25 °C ~ +60 °C
基本性能	
速度控制精度	开环矢量控制 $\pm 0.5\%$ ，闭环矢量控制可达 $\pm 0.1\%$ (与编码器精度相关)。
效率	逆变器效率 >98.5%
功率因数	>0.95 (20% ~ 100% 额定转速范围)

注释:

* 不包含变频器顶部散热风机笼。

选型和订货数据

电机电压 3.3kV									
额定输出 电流 [*]	额定输出 容量	额定输出 轴功率	订货号 ¹⁾ MLFB	柜体尺寸 W x D x H (含风扇)			整机重量	通风量	尺寸图
				mm	mm	mm			
32	180	149	6SR4502-0 ■ A32-0 ■ ■ ■	1676	1067	2591	2000	120	A
40	225	189	6SR4502-0 ■ A33-0 ■ ■ ■	1676	1067	2591	2250	120	A
47	270	224	6SR4502-0 ■ B33-0 ■ ■ ■	1676	1067	2591	2350	120	A
63	360	298	6SR4502-0 ■ B34-0 ■ ■ ■	1676	1067	2591	2500	120	A
70	400	331	6SR4502-0 ■ B34-5 ■ ■ ■	1676	1067	2591	2550	120	A
71	410	336	6SR4502-0 ■ C34-5 ■ ■ ■	1676	1067	2591	2600	120	A
79	450	373	6SR4502-0 ■ C35-0 ■ ■ ■	1676	1067	2591	2700	120	A
95	540	448	6SR4502-0 ■ C36-0 ■ ■ ■	1676	1067	2591	2900	120	A
100	570	473	6SR4502-0 ■ C37-0 ■ ■ ■	1676	1067	2591	3050	120	A
110	630	522	6SR4502-0 ■ D37-0 ■ ■ ■	1676	1067	2591	3100	120	A
126	720	597	6SR4502-0 ■ D38-0 ■ ■ ■	1676	1067	2591	3250	120	A
140	800	662	6SR4502-0 ■ D38-7 ■ ■ ■	1676	1067	2591	3400	120	A
154	880	746	6SR4502-0 ■ E41-0 ■ ■ ■	2083	1143	3035	3550	186	B
169	970	821	6SR4502-0 ■ E41-1 ■ ■ ■	2083	1143	3035	3650	186	B
192	1100	933	6SR4502-0 ■ E41-2 ■ ■ ■	2083	1143	3035	4200	186	B
200	1140	970	6SR4502-0 ■ E41-4 ■ ■ ■	2083	1143	3035	4350	186	B
208	1190	1007	6SR4502-0 ■ F41-4 ■ ■ ■	2083	1143	3035	4400	186	B
231	1320	1119	6SR4502-0 ■ F41-5 ■ ■ ■	2083	1143	3035	4500	186	B
254	1450	1231	6SR4502-0 ■ F41-6 ■ ■ ■	2083	1143	3035	4750	186	B
260	1485	1261	6SR4502-0 ■ F41-7 ■ ■ ■	2083	1143	3035	4850	186	B
269	1540	1306	6SR3502-1 ■ G41-7 ■ ■ ■	4775/5690	1270	2945	6700	375	G/G ^{*2)}
292	1670	1417	6SR3502-1 ■ G41-8 ■ ■ ■	4775/5690	1270	2945	6800	375	G/G ^{*2)}
308	1760	1492	6SR3502-1 ■ G42-0 ■ ■ ■	4775/5690	1270	2945	6900	375	G/G ^{*2)}
315	1800	1527	6SR3502-1 ■ G42-2 ■ ■ ■	4775/5690	1270	2945	7000	375	G/G ^{*2)}
346	1980	1679	6SR3502-1 ■ H42-2 ■ ■ ■	4775/5690	1270	2945	7050	375	G/G ^{*2)}
375	2140	1818	6SR3502-1 ■ H42-5 ■ ■ ■	4775/5690	1270	2945	7200	375	G/G ^{*2)}
385	2200	1865	6SR3502-1 ■ J42-5 ■ ■ ■	4775/5690	1270	2945	7450	375	G/G ^{*2)}
423	2420	2052	6SR3502-1 ■ J42-7 ■ ■ ■	4775/5690	1270	2945	7500	375	G/G ^{*2)}
462	2640	2238	6SR3502-1 ■ J43-0 ■ ■ ■	4775/5690	1270	2945	8000	375	G/G ^{*2)}
500	2855	2424	6SR3502-1 ■ J43-2 ■ ■ ■	4775/5690	1270	2945	8050	375	G/G ^{*2)}
500	2860	2425	6SR3502-1 ■ K43-2 ■ ■ ■	4775/5690	1270	2945	8250	454	G/G ^{*2)}
538	3080	2611	6SR3502-1 ■ K43-5 ■ ■ ■	4775/5690	1270	2945	8300	454	G/G ^{*2)}
577	3300	2798	6SR3502-1 ■ K43-7 ■ ■ ■	4775/5690	1270	2945	8650	454	G/G ^{*2)}
615	3520	2984	6SR3502-1 ■ K44-0 ■ ■ ■	5385/6299	1270	2995	8900	591	H/H ^{*2)}
654	3740	3171	6SR3502-1 ■ K44-2 ■ ■ ■	5385/6299	1270	2995	9200	591	H/H ^{*2)}
660	3770	3200	6SR3502-1 ■ L44-5 ■ ■ ■	5385/6299	1270	2995	9650	591	H/H ^{*2)}
692	3960	3357	6SR3502-1 ■ L44-5 ■ ■ ■	5385/6299	1270	2995	9650	591	H/H ^{*2)}
720	4115	3491	6SR3502-1 ■ L44-7 ■ ■ ■	5385/6299	1270	2995	9850	591	H/H ^{*2)}

注释:

¹⁾ 订货号中第1个 ■ 输入电压, 第2个 ■ 输入频率, 第3个 ■ 辅助电压, 第4个 ■ 版本号。

²⁾ 如果输入电压大于 5000V, 需要增加输入柜, 请选择尺寸图*。

输入柜尺寸 (宽 X 深 X 高): 914.4mm X 1270mm X 2324mm; 重量: 450kG。

* 电流按假定电机功率因素和电机效率计算, 具体值以实际项目计算为准。

选型和订货数据

电机电压 4.16kV									
额定输出 电流 [A]	额定输出 容量 [kVA]	额定输出 轴功率 [kW]	订货号 ¹⁾ MLFB	柜体尺寸 W x D x H (含风扇)			整机重量 kg	通风量 (m ³ /min)	尺寸图
				mm	mm	mm			
26	180	149	6SR4502-0 A32-0	1676	1067	2591	2000	120	A
39	270	224	6SR4502-0 A33-0	1676	1067	2591	2250	120	A
40	275	229	6SR4502-0 A34-0	1676	1067	2591	2450	120	A
40	360	298	6SR4502-0 B34-0	1676	1067	2591	2500	120	A
59	410	336	6SR4502-0 B34-5	1676	1067	2591	2600	120	A
65	450	373	6SR4502-0 B35-0	1676	1067	2591	2700	120	A
70	480	401	6SR4502-0 B36-0	1676	1067	2591	2900	120	A
78	540	448	6SR4502-0 C36-0	1676	1067	2591	2950	120	A
91	630	522	6SR4502-0 C37-0	1676	1067	2591	3050	120	A
100	690	573	6SR4502-0 C38-0	1676	1067	2591	3250	120	A
104	720	597	6SR4502-0 D38-0	1676	1067	2591	3300	120	A
117	810	671	6SR4502-0 D38-7	1676	1067	2591	3400	120	A
130	900	746	6SR4502-0 D41-0	1676	1067	2591	3500	120	A
140	965	802	6SR4502-0 D41-1	1676	1067	2591	3650	120	A
159	1100	933	6SR4502-0 E41-2	2083	1143	3035	4200	186	B
171	1190	1007	6SR4502-0 E41-4	2083	1143	3035	4350	186	B
190	1320	1119	6SR4502-0 E41-5	2083	1143	3035	4500	186	B
200	1385	1175	6SR4502-0 E41-6	2083	1143	3035	4750	186	B
222	1540	1306	6SR4502-0 F41-7	2083	1143	3035	4850	186	B
241	1670	1417	6SR4502-0 F41-8	2083	1143	3035	5000	186	B
254	1760	1492	6SR4502-0 F42-0	2083	1143	3035	5100	186	B
260	1800	1528	6SR4502-0 F42-2	2083	1143	3035	5300	186	B
275	1980	1679	6SR3502-3 G42-2	5283/6198	1270	2945	7750	426	II)*2)
305	2200	1865	6SR3502-3 G42-5	5283/6198	1270	2945	7850	426	II)*2)
315	2265	1925	6SR3502-3 G42-7	5283/6198	1270	2945	7950	426	II)*2)
336	2420	2052	6SR3502-3 H42-7	5283/6198	1270	2945	7800	426	II)*2)
366	2640	2238	6SR3502-3 H43-0	5283/6198	1270	2945	8550	426	II)*2)
375	2700	2292	6SR3502-3 H43-2	5283/6198	1270	2945	8600	426	II)*2)
397	2860	2425	6SR3502-3 J43-2	5283/6198	1270	2945	8950	426	II)*2)
427	3080	2611	6SR3502-3 J43-5	5283/6198	1270	2945	9000	426	II)*2)
458	3300	2798	6SR3502-3 J43-7	5283/6198	1270	2945	9400	426	II)*2)
488	3520	2984	6SR3502-3 J44-0	5893/6807	1270	2995	9650	563	JJ)*2)
500	3600	3056	6SR3502-3 J44-2	5893/6807	1270	2995	10000	563	JJ)*2)
519	3740	3171	6SR3502-3 K44-2	5893/6807	1270	2995	10250	672	JJ)*2)
549	3960	3357	6SR3502-3 K44-5	5893/6807	1270	2995	10700	672	JJ)*2)
580	4180	3544	6SR3502-3 K44-7	5893/6807	1270	2995	10900	672	JJ)*2)
610	4400	3730	6SR3502-3 K45-0	5893/6807	1270	2995	11100	672	JJ)*2)
641	4620	3917	6SR3502-3 K45-2	5893/6807	1270	2995	11300	672	JJ)*2)
660	4755	4034	6SR3502-3 K45-5	5893/6807	1270	2995	11900	672	JJ)*2)
702	5060	4290	6SR3502-3 L45-7	5893/6807	1270	2995	12150	672	JJ)*2)
720	5185	4401	6SR3502-3 L46-0	5893/6807	1270	2995	12400	672	JJ)*2)

注释:

¹⁾ 订货号中第1个 输入电压, 第2个 输入频率, 第3个 辅助电压, 第4个 版本号。

²⁾ 如果输入电压大于 5000V, 需要增加输入柜, 请选择尺寸图*。

输入柜尺寸 (宽 X 深 X 高): 914.4mm X 1270mm X 2324mm; 重量: 450kg。

* 电流按假定电机功率因素和电机效率计算, 具体值以实际项目计算为准。

选型和订货数据

电机电压 6.0kV									
额定输出 电流* [A]	额定输出 容量 [kVA]	额定输出 轴功率 [kW]	订货号 ¹⁾ MLFB	柜体尺寸 W x D x H (含风扇)			整机重量 kg	通风量 (m³/min)	尺寸图
				mm	mm	mm			
19	190	160	6SR4502-2 ■ A32-0 ■ ■ ■	3657	1250	2888	3039	249	E
28	290	240	6SR4502-2 ■ A33-0 ■ ■ ■	3657	1250	2888	3221	249	E
37	390	320	6SR4502-2 ■ A34-0 ■ ■ ■	3657	1250	2888	3312	249	E
40	415	344	6SR4502-2 ■ A34-5 ■ ■ ■	3657	1250	2888	3403	249	E
42	440	360	6SR4502-2 ■ B34-5 ■ ■ ■	3657	1250	2888	3439	249	E
47	480	400	6SR4502-2 ■ B35-0 ■ ■ ■	3657	1250	2888	3530	249	E
56	580	480	6SR4502-2 ■ B36-0 ■ ■ ■	3657	1250	2888	3621	249	E
65	680	560	6SR4502-2 ■ B37-0 ■ ■ ■	3657	1250	2888	3803	249	E
70	725	602	6SR4502-2 ■ B37-5 ■ ■ ■	3657	1250	2888	3893	249	E
74	770	640	6SR4502-2 ■ C38-0 ■ ■ ■	3657	1250	2888	3984	249	E
84	870	720	6SR4502-2 ■ C38-7 ■ ■ ■	3657	1250	2888	4075	249	E
93	970	800	6SR4502-2 ■ C41-0 ■ ■ ■	3657	1250	2888	4166	249	E
100	1035	860	6SR4502-2 ■ C41-1 ■ ■ ■	3657	1250	2888	4348	249	E
102	1060	880	6SR4502-2 ■ D41-1 ■ ■ ■	3657	1250	2888	4387	249	E
116	1210	1000	6SR4502-2 ■ D41-2 ■ ■ ■	3657	1304	2888	4569	249	E
126	1310	1080	6SR4502-2 ■ D41-4 ■ ■ ■	4730	1250	2888	4682	392	F
140	1450	1203	6SR4502-2 ■ D41-5 ■ ■ ■	4730	1250	2888	4796	392	F
150	1560	1320	6SR4502-2 ■ E41-6 ■ ■ ■	4730	1250	2888	5431	392	F
159	1650	1400	6SR4502-2 ■ E41-7 ■ ■ ■	4730	1250	2888	5597	392	F
172	1790	1520	6SR4502-2 ■ E41-8 ■ ■ ■	4730	1250	2888	5738	392	F
181	1890	1600	6SR4502-2 ■ E42-0 ■ ■ ■	4730	1250	2888	5902	392	F
200	2075	1763	6SR4502-2 ■ E42-2 ■ ■ ■	4730	1250	2888	6222	392	F
204	2120	1800	6SR4502-2 ■ F42-2 ■ ■ ■	4730	1250	2888	6297	392	F
218	2260	1920	6SR4502-2 ■ F42-4 ■ ■ ■	4730	1250	2888	6517	392	F
227	2360	2000	6SR4502-2 ■ F42-5 ■ ■ ■	4730	1250	2888	6655	392	F
250	2590	2200	6SR4502-2 ■ F42-7 ■ ■ ■	4730	1250	2888	7087	392	F
260	2700	2292	6SR4502-2 ■ F43-0 ■ ■ ■	4730	1250	2888	7433	392	F
272	2830	2400	6SR4502-2 ■ G43-0 ■ ■ ■	4668	1250	3042	7750	580	K
295	3060	2600	6SR4502-2 ■ G43-2 ■ ■ ■	4668	1250	3042	8000	580	K
315	3270	2777	6SR4502-2 ■ G43-5 ■ ■ ■	4668	1250	3042	8250	580	K
318	3300	2800	6SR4502-2 ■ H43-5 ■ ■ ■	4668	1250	3042	8400	580	K
340	3540	3000	6SR4502-2 ■ H43-7 ■ ■ ■	4866	1250	3042	8650	700	L
363	3770	3200	6SR4502-2 ■ H44-0 ■ ■ ■	4866	1250	3042	8800	700	L
375	3895	3306	6SR4502-2 ■ H44-2 ■ ■ ■	4866	1250	3042	9000	700	L
386	4010	3400	6SR4502-2 ■ J44-2 ■ ■ ■	6198	1300	3288	10695	850	S
408	4240	3600	6SR4502-2 ■ J44-5 ■ ■ ■	6198	1300	3288	11140	850	S
431	4480	3800	6SR4502-2 ■ J44-7 ■ ■ ■	6198	1300	3288	11363	850	S
454	4720	4000	6SR4502-2 ■ J45-0 ■ ■ ■	6198	1300	3288	11585	850	S
476	4950	4200	6SR4502-2 ■ J45-2 ■ ■ ■	6198	1300	3288	11808	850	S
499	5190	4400	6SR4502-2 ■ J45-5 ■ ■ ■	6198	1300	3288	12030	850	S
522	5420	4600	6SR4502-2 ■ K45-7 ■ ■ ■	6198	1300	3288	12628	850	S
544	5660	4800	6SR4502-2 ■ K46-0 ■ ■ ■	6198	1300	3288	12850	850	S
550	5720	4849	6SR4502-2 ■ K46-2 ■ ■ ■	6198	1300	3288	13225	850	S
590	6130	5200	6SR4502-2 ■ K46-5 ■ ■ ■	6198	1300	3288	13600	850	S
635	6600	5600	6SR4502-2 ■ K47-0 ■ ■ ■	6198	1300	3288	14350	850	S
660	6855	5818	6SR4502-2 ■ K47-5 ■ ■ ■	6198	1300	3288	14790	850	S
677	7040	5968	6SR3502-7 ■ L48-0 ■ ■ ■	6909/7823	1372	3198	16750	952	M/M*2)
720	7480	6347	6SR3502-7 ■ L48-7 ■ ■ ■	7163/8077	1626	3592	17350	952	N/N*2)

注释:

1) 订货号中第1个 ■ 输入电压, 第2个 ■ 输入频率, 第3个 ■ 辅助电压, 第4个 ■ 版本号。

2) 如果输入电压大于 5000V, 需要增加输入柜, 请选择尺寸图*。

输入柜尺寸 (宽 X 深 X 高): 914.4mm X 1270mm X 2324mm; 重量: 450kG。

* 电流按假定电机功率因素和电机效率计算, 具体值以实际项目计算为准。

选型和订货数据

电机电压 6.6kV									
额定输出 电流 ¹⁾ [A]	额定输出 容量 [kVA]	额定输出 轴功率 [kW]	订货号 ¹⁾ MLFB	柜体尺寸 W x D x H (含风扇)			整机重量 kg	通风量 (m ³ /min)	尺寸图
				mm	mm	mm			
17	190	160	6SR4502-2 A32-0	3657	1250	2888	3039	249	E
25	290	240	6SR4502-2 A33-0	3657	1250	2888	3221	249	E
34	390	320	6SR4502-2 A34-0	3657	1250	2888	3312	249	E
40	455	378	6SR4502-2 A35-0	3657	1250	2888	3494	249	E
42	480	400	6SR4502-2 B35-0	3657	1250	2888	3530	249	E
51	580	480	6SR4502-2 B36-0	3657	1250	2888	3621	249	E
59	680	560	6SR4502-2 B37-0	3657	1250	2888	3803	249	E
63	730	600	6SR4502-2 B37-5	3657	1250	2888	3893	249	E
68	770	640	6SR4502-2 B38-0	3657	1250	2888	3984	249	E
70	800	662	6SR4502-2 B38-7	3657	1250	2888	4075	249	E
76	870	720	6SR4502-2 C38-7	3657	1250	2888	4075	249	E
85	970	800	6SR4502-2 C41-0	3657	1250	2888	4166	249	E
93	1060	880	6SR4502-2 C41-1	3657	1250	2888	4348	249	E
100	1140	946	6SR4502-2 C41-2	3657	1250	2888	4530	249	E
106	1210	1000	6SR4502-2 D41-2	3657	1250	2888	4569	249	E
114	1310	1080	6SR4502-2 D41-4	4730	1250	2888	4682	392	F
127	1450	1200	6SR4502-2 D41-5	4730	1250	2888	4796	392	F
140	1600	1324	6SR4502-2 D41-7	4730	1250	2888	5348	392	F
144	1650	1400	6SR4502-2 E41-7	4730	1250	2888	5597	392	F
157	1790	1520	6SR4502-2 E41-8	4730	1250	2888	5738	392	F
165	1890	1600	6SR4502-2 E42-0	4730	1250	2888	5902	392	F
186	2120	1800	6SR4502-2 E42-2	4730	1250	2888	6222	392	F
198	2260	1920	6SR4502-2 E42-4	4730	1250	2888	6442	392	F
200	2285	1939	6SR4502-2 E42-5	4730	1250	2888	6580	392	F
206	2360	2000	6SR4502-2 F42-5	4730	1250	2888	6655	392	F
227	2590	2200	6SR4502-2 F42-7	4730	1250	2888	7087	392	F
247	2830	2400	6SR4502-2 F43-0	4730	1250	2888	7433	392	F
260	2970	2521	6SR4502-2 F43-2	4730	1250	2888	7877	392	F
268	3060	2600	6SR4502-2 G43-2	4668	1250	3042	8050	580	K
289	3300	2800	6SR4502-2 G43-5	4668	1250	3042	8300	580	K
309	3540	3000	6SR4502-2 G43-7	4866	1250	3042	8600	700	L
315	3600	3055	6SR4502-2 G44-0	4866	1250	3042	8850	700	L
330	3770	3200	6SR4502-2 H44-0	4866	1250	3042	8850	700	L
351	4010	3400	6SR4502-2 H44-2	4866	1250	3042	9050	700	L
371	4240	3600	6SR4502-2 H44-5	4866	1250	3042	9400	700	L
375	4285	3636	6SR4502-2 H44-7	4866	1250	3042	9700	700	L
392	4480	3800	6SR4502-2 J44-7	6198	1300	3288	11363	850	S
412	4720	4000	6SR4502-2 J45-0	6198	1300	3288	11585	850	S
433	4950	4200	6SR4502-2 J45-2	6198	1300	3288	11808	850	S
454	5190	4400	6SR4502-2 J45-5	6198	1300	3288	12030	850	S
474	5420	4600	6SR4502-2 J45-7	6198	1300	3288	12253	850	S
495	5660	4800	6SR4502-2 J46-0	6198	1300	3288	12475	850	S
500	5715	4849	6SR4502-2 J46-2	6198	1300	3288	12850	850	S
516	5890	5000	6SR4502-2 K46-2	6198	1300	3288	13225	850	S
536	6130	5200	6SR4502-2 K46-5	6198	1300	3288	13600	850	S
577	6600	5600	6SR4502-2 K47-0	6198	1300	3288	14350	850	S
619	7070	6000	6SR4502-2 K47-5	6198	1300	3288	14790	850	S
660	7540	6400	6SR4502-2 K48-0	6198	1300	3288	15850	850	S
692	7910	6714	6SR3502-7 L48-7	7163/8077	1626	3592	17320	952	N/N*2)

注释:

¹⁾ 订货号中第1个 ■ 输入电压, 第2个 ■ 输入频率, 第3个 ■ 辅助电压, 第4个 ■ 版本号。

²⁾ 如果输入电压大于 5000V, 需要增加输入柜, 请选择尺寸图*。

输入柜尺寸 (宽 X 深 X 高): 914.4mm X 1270mm X 2324mm; 重量: 450kG。

* 电流按假定电机功率因素和电机效率计算, 具体值以实际项目计算为准。

选型和订货数据

电机电压 10kV									
额定输出 电流 [A]	额定输出 容量 [kVA]	额定输出轴 功率 [kW]	订货号 ¹⁾ MLFB	柜体尺寸 W x D x H (含风扇)			整机重量 kg	通风量 (m³/min)	尺寸图
				mm	mm	mm			
20	340	280	6SR4502-5 ■ A33-5 ■ ■ ■	4703	950	2799	3450	272	C
22	390	320	6SR4502-5 ■ A34-0 ■ ■ ■	4703	950	2799	3500	272	C
25	440	360	6SR4502-5 ■ A34-5 ■ ■ ■	4703	950	2799	3550	272	C
28	480	400	6SR4502-5 ■ A35-0 ■ ■ ■	4703	950	2799	3600	272	C
31	540	448	6SR4502-5 ■ A35-6 ■ ■ ■	4703	950	2799	3650	272	C
34	580	480	6SR4502-5 ■ A36-0 ■ ■ ■	4703	950	2799	3800	272	C
36	620	512	6SR4502-5 ■ A36-4 ■ ■ ■	4703	950	2799	3800	272	C
39	680	560	6SR4502-5 ■ A37-0 ■ ■ ■	4703	950	2799	3850	272	C
40	690	573	6SR4502-5 ■ A37-5 ■ ■ ■	4703	950	2799	3900	272	C
42	730	600	6SR4502-5 ■ B37-5 ■ ■ ■	4703	950	2799	3900	272	C
45	770	640	6SR4502-5 ■ B38-0 ■ ■ ■	4703	950	2799	4050	272	C
50	870	720	6SR4502-5 ■ B38-7 ■ ■ ■	4703	950	2799	4200	272	C
56	970	800	6SR4502-5 ■ B41-0 ■ ■ ■	4703	950	2799	4400	272	C
70	1210	1000	6SR4502-5 ■ B41-2 ■ ■ ■	5108	1100	2799	4800	405	D
84	1450	1200	6SR4502-5 ■ C41-5 ■ ■ ■	5108	1100	2799	5200	405	D
92	1600	1320	6SR4502-5 ■ C41-6 ■ ■ ■	5108	1100	2799	5450	405	D
98	1690	1400	6SR4502-5 ■ C41-7 ■ ■ ■	5108	1100	2799	5650	405	D
100	1730	1433	6SR4502-5 ■ C41-8 ■ ■ ■	5108	1100	2799	5950	405	D
106	1840	1520	6SR4502-5 ■ D41-8 ■ ■ ■	5108	1100	2799	6000	405	D
112	1930	1600	6SR4502-5 ■ D42-0 ■ ■ ■	5108	1100	2799	6100	405	D
126	2180	1800	6SR4502-5 ■ D42-2 ■ ■ ■	5108	1100	2799	6500	405	D
140	2420	2000	6SR4502-5 ■ D42-5 ■ ■ ■	5108	1100	2799	6800	405	D
152	2640	2238	6SR4502-5 ■ E43-0 ■ ■ ■	6438	1270	2899	8700	431	O
165	2860	2425	6SR4502-5 ■ E43-2 ■ ■ ■	7300	1270	2949	8900	659	P
178	3080	2611	6SR4502-5 ■ E43-5 ■ ■ ■	7300	1270	2949	9200	659	P
190	3300	2798	6SR4502-5 ■ E43-7 ■ ■ ■	7300	1270	2949	9500	659	P
200	3460	2939	6SR4502-5 ■ E44-0 ■ ■ ■	7300	1270	2949	9800	659	P
203	3520	2984	6SR4502-5 ■ F44-0 ■ ■ ■	7300	1270	2949	9900	659	P
216	3740	3171	6SR4502-5 ■ F44-2 ■ ■ ■	7300	1270	2949	10200	659	P
228	3960	3357	6SR4502-5 ■ F44-5 ■ ■ ■	7300	1270	2949	10500	659	P
241	4180	3544	6SR4502-5 ■ F44-7 ■ ■ ■	7300	1270	2949	10700	659	P
254	4400	3730	6SR4502-5 ■ F45-0 ■ ■ ■	7300	1270	2949	10900	659	P
260	4500	3820	6SR4502-5 ■ F45-2 ■ ■ ■	7300	1270	2949	11000	659	P
272	4720	4000	6SR3501-5 ■ G45-0 ■ ■ ■	8382	1372	2956	10888	892	Q
286	4950	4200	6SR3501-5 ■ G45-2 ■ ■ ■	8382	1372	2956	11142	892	Q
299	5190	4400	6SR3501-5 ■ G45-5 ■ ■ ■	8382	1372	2956	11403	892	Q
313	5420	4600	6SR3501-5 ■ G45-7 ■ ■ ■	8382	1372	2956	11649	892	Q
315	5455	4628	6SR3501-5 ■ G46-0 ■ ■ ■	8382	1372	2956	11903	892	Q
327	5660	4800	6SR3501-5 ■ H46-0 ■ ■ ■	8382	1372	2956	11999	892	Q
354	6130	5200	6SR3501-5 ■ H46-5 ■ ■ ■	8382	1372	2956	12676	892	Q
375	6495	5510	6SR3501-5 ■ H47-0 ■ ■ ■	8382	1372	2956	13352	892	Q
381	6600	5600	6SR3501-5 ■ J47-0 ■ ■ ■	8382	1372	2956	13976	892	Q
408	7070	6000	6SR3501-5 ■ J47-5 ■ ■ ■	8382	1372	2956	15386	892	Q
436	7540	6400	6SR3501-5 ■ J48-0 ■ ■ ■	8580	1372	3395	16121	1046	R
463	8020	6800	6SR3501-5 ■ J48-5 ■ ■ ■	8580	1372	3395	16636	1046	R
490	8490	7200	6SR3501-5 ■ J48-7 ■ ■ ■	8580	1372	3395	17151	1046	R
500	8660	7346	6SR3501-5 ■ J48-8 ■ ■ ■	8580	1372	3395	17984	1046	R
517	8960	7600	6SR3501-5 ■ M48-8 ■ ■ ■	8580	1372	3395	18104	1046	R
544	9430	8000	6SR3501-5 ■ M52-0 ■ ■ ■	8580	1372	3395	19600	1046	R

注释:

¹⁾ 订货号中第1个 ■ 输入电压, 第2个 ■ 输入频率, 第3个 ■ 辅助电压, 第4个 ■ 版本号。

* 电流按假定电机功率因素和电机效率计算, 具体值以实际项目计算为准。

选型和订货数据

电机电压 11kV									
额定输出 电流 [*] [A]	额定输出 容量 [kVA]	额定输出轴 功率 [kW]	订货号 ¹⁾ MLFB	柜体尺寸 W × D × H (含风扇)			整机重量 kg	通风量 (m ³ /min)	尺寸图
				mm	mm	mm			
18	340	280	6SR4502-5 ■ A33-5 ■ ■ ■	4703	950	2799	3450	272	C
20	380	320	6SR4502-5 ■ A34-0 ■ ■ ■	4703	950	2799	3500	272	C
23	440	360	6SR4502-5 ■ A34-5 ■ ■ ■	4703	950	2799	3550	272	C
25	480	400	6SR4502-5 ■ A35-0 ■ ■ ■	4703	950	2799	3600	272	C
28	530	450	6SR4502-5 ■ A35-6 ■ ■ ■	4703	950	2799	3650	272	C
30	570	480	6SR4502-5 ■ A36-0 ■ ■ ■	4703	950	2799	3800	272	C
32	610	510	6SR4502-5 ■ A36-4 ■ ■ ■	4703	950	2799	3800	272	C
36	690	560	6SR4502-5 ■ A37-0 ■ ■ ■	4703	950	2799	3850	272	C
38	720	600	6SR4502-5 ■ A37-5 ■ ■ ■	4703	950	2799	3900	272	C
40	760	630	6SR4502-5 ■ A38-0 ■ ■ ■	4703	950	2799	4050	272	C
41	780	640	6SR4502-5 ■ B38-0 ■ ■ ■	4703	950	2799	4050	272	C
46	880	720	6SR4502-5 ■ B38-7 ■ ■ ■	4703	950	2799	4200	272	C
51	970	800	6SR4502-5 ■ B41-0 ■ ■ ■	4703	950	2799	4400	272	C
63	1200	1000	6SR4502-5 ■ B41-2 ■ ■ ■	5108	1100	2799	4800	405	D
70	1330	1100	6SR4502-5 ■ B41-3 ■ ■ ■	5108	1100	2799	5050	405	D
76	1450	1200	6SR4502-5 ■ C41-5 ■ ■ ■	5108	1100	2799	5200	405	D
84	1600	1320	6SR4502-5 ■ C41-6 ■ ■ ■	5108	1100	2799	5450	405	D
89	1700	1400	6SR4502-5 ■ C41-7 ■ ■ ■	5108	1100	2799	5650	405	D
96	1830	1520	6SR4502-5 ■ C41-8 ■ ■ ■	5108	1100	2799	5950	405	D
100	1910	1580	6SR4502-5 ■ C42-0 ■ ■ ■	5108	1100	2799	6050	405	D
102	1940	1600	6SR4502-5 ■ D42-0 ■ ■ ■	5108	1100	2799	6100	405	D
114	2170	1800	6SR4502-5 ■ D42-2 ■ ■ ■	5108	1100	2799	6500	405	D
127	2420	2000	6SR4502-5 ■ D42-5 ■ ■ ■	5108	1100	2799	6800	405	D
140	2670	2200	6SR4502-5 ■ D42-7 ■ ■ ■	5108	1100	2799	7080	405	D
150	2860	2425	6SR4502-5 ■ E43-2 ■ ■ ■	7300	1270	2949	8900	659	P
162	3080	2611	6SR4502-5 ■ E43-5 ■ ■ ■	7300	1270	2949	9200	659	P
173	3300	2798	6SR4502-5 ■ E43-7 ■ ■ ■	7300	1270	2949	9500	659	P
185	3520	2984	6SR4502-5 ■ E44-0 ■ ■ ■	7300	1270	2949	9800	659	P
196	3740	3171	6SR4502-5 ■ E44-2 ■ ■ ■	7300	1270	2949	10100	659	P
200	3810	3232	6SR4502-5 ■ E44-5 ■ ■ ■	7300	1270	2949	10400	659	P
207	3960	3357	6SR4502-5 ■ F44-5 ■ ■ ■	7300	1270	2949	10500	659	P
219	4180	3544	6SR4502-5 ■ F44-7 ■ ■ ■	7300	1270	2949	10700	659	P
231	4400	3730	6SR4502-5 ■ F45-0 ■ ■ ■	7300	1270	2949	10900	659	P
242	4620	3917	6SR4502-5 ■ F45-2 ■ ■ ■	7300	1270	2949	11000	659	P
254	4840	4103	6SR4502-5 ■ F45-5 ■ ■ ■	7300	1270	2949	11300	659	P
260	4950	4202	6SR4502-5 ■ F45-7 ■ ■ ■	7300	1270	2949	12300	659	P

注释:

¹⁾ 订货号中第1个 ■ 输入电压, 第2个 ■ 输入频率, 第3个 ■ 辅助电压, 第4个 ■ 版本号。

* 电流按假定电机功率因素和电机效率计算, 具体值以实际项目计算为准。

尺寸图 A

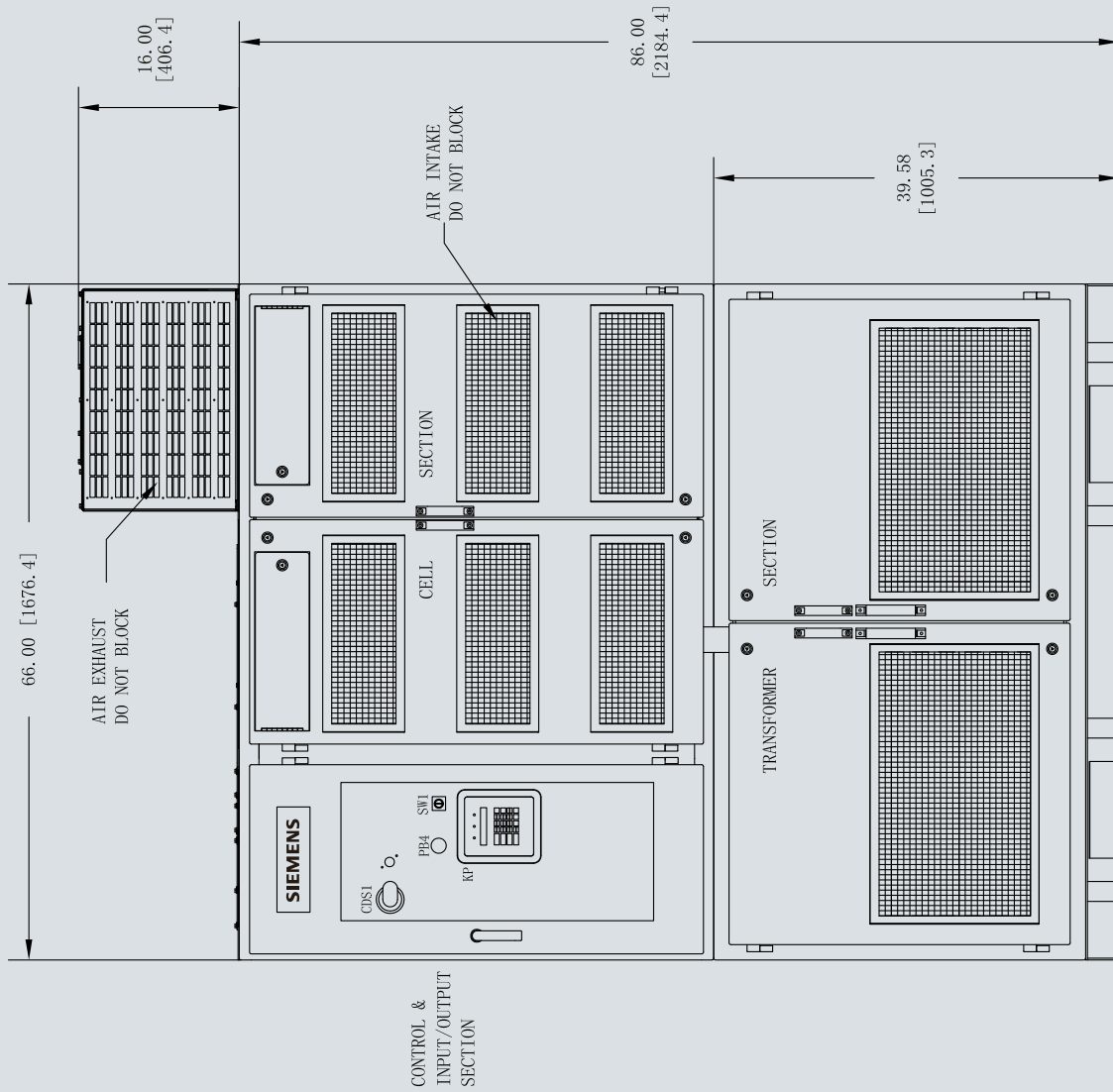

Outline A_ 1676mm x 1067mm x 2591mm (W x D x H)

尺寸图 B

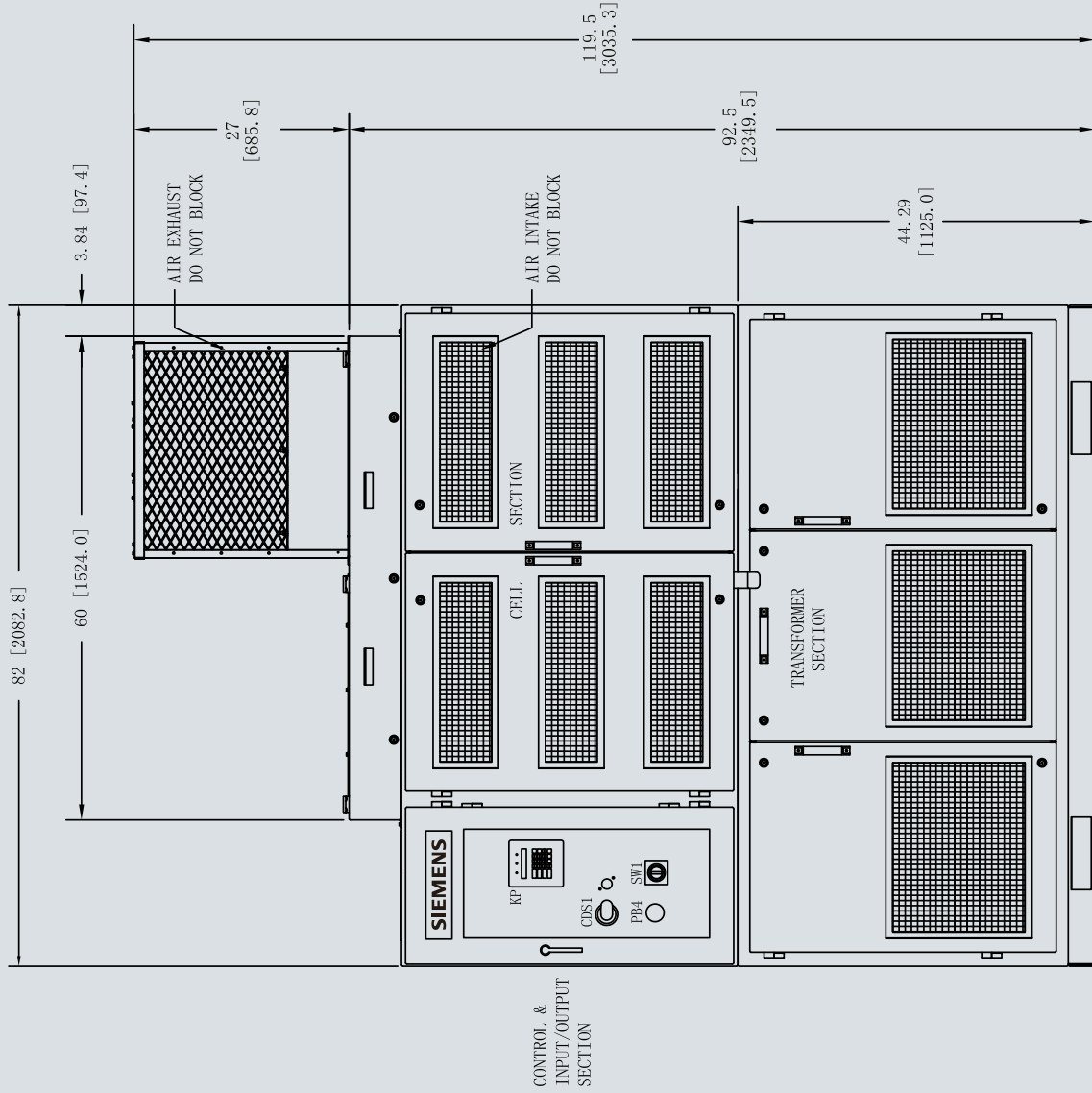

Outline B_ 2083mm x 1143mm x 3035mm (W x D x H)

尺寸图 C

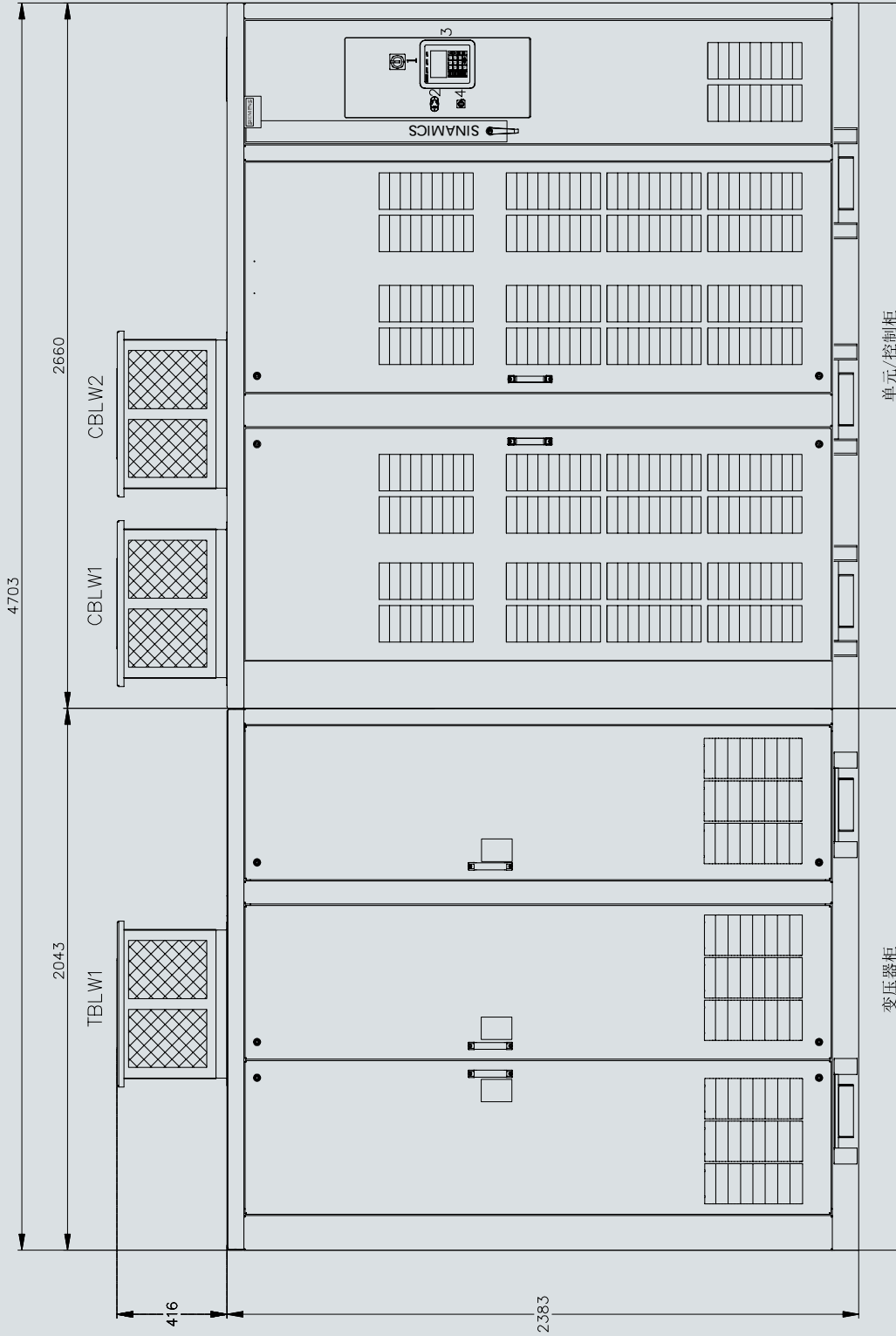

Outline C_ 4703mm x 950mm x 2799mm (W x D x H)

尺寸图 D

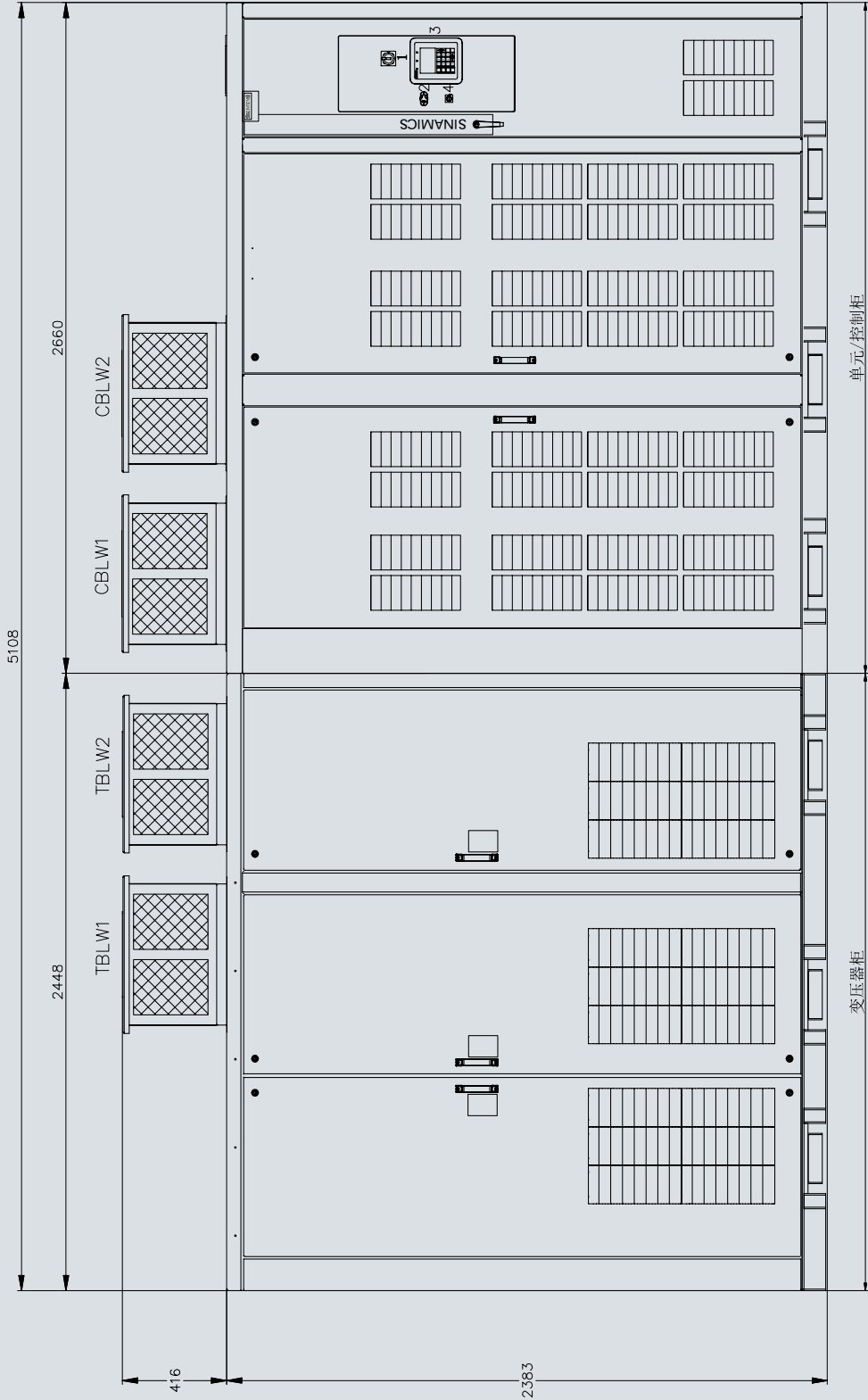

Outline D_ 5108mm x 1100mm x 2799mm (W x D x H)

尺寸图 E

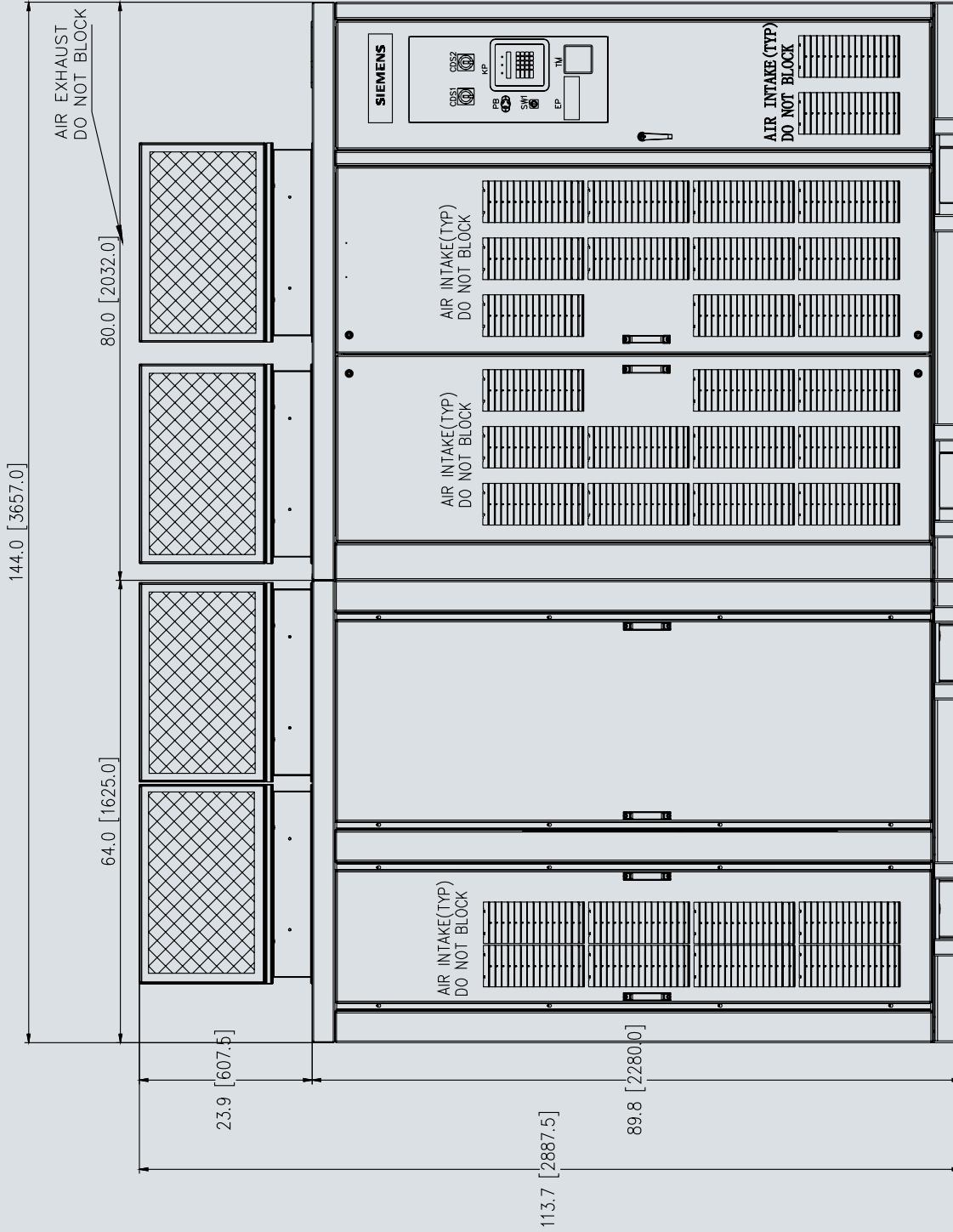

Outline E_ 3657mm x1250mm x 2888mm (W x D x H)

尺寸图 F

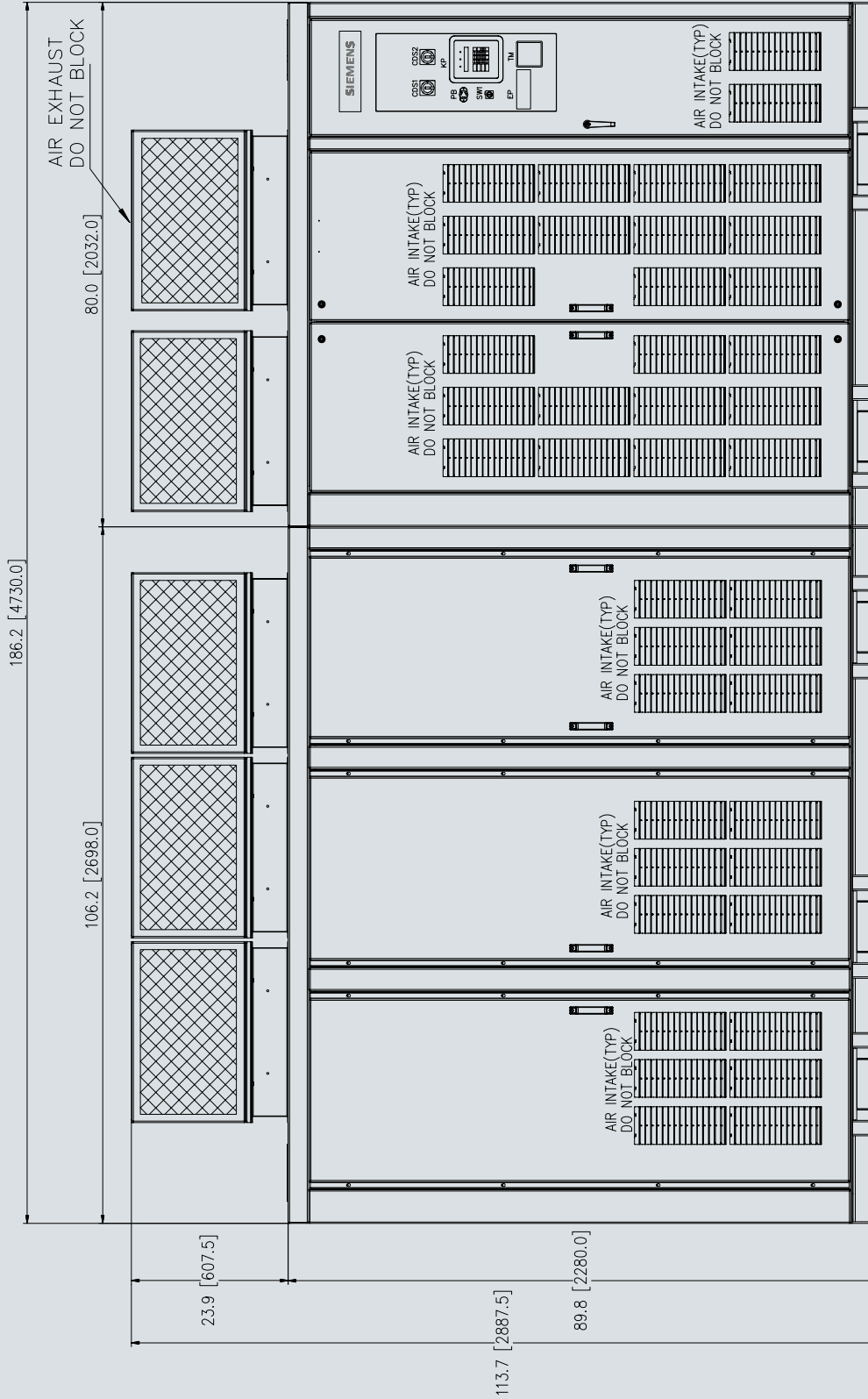

Outline F_ 4730mm x 1250mm x 2888mm (W x D x H)

尺寸图 G

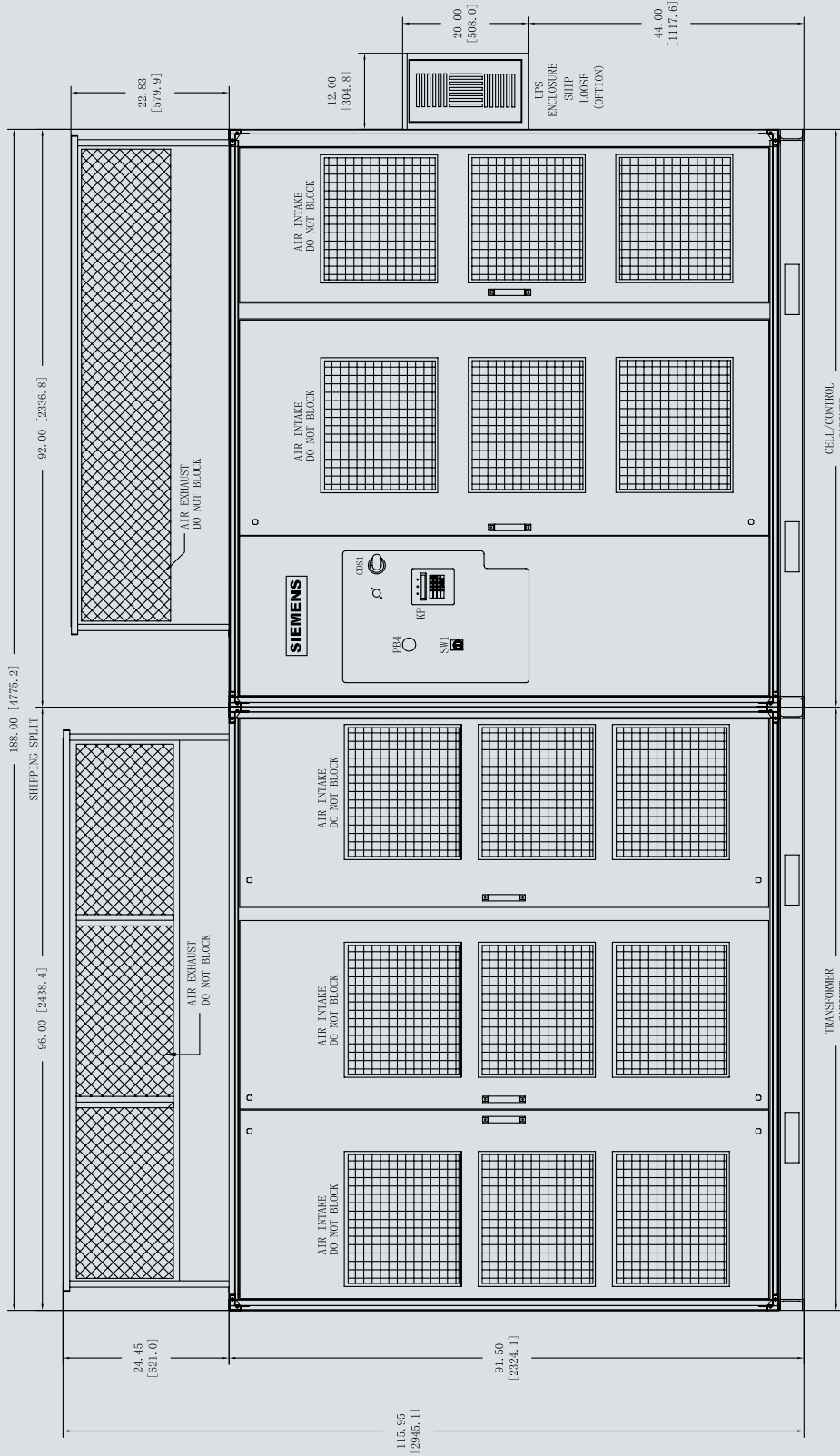

Outline G_ 4775mm x 1270mm x 2945mm cabinet (W x D x H)

尺寸图 G*

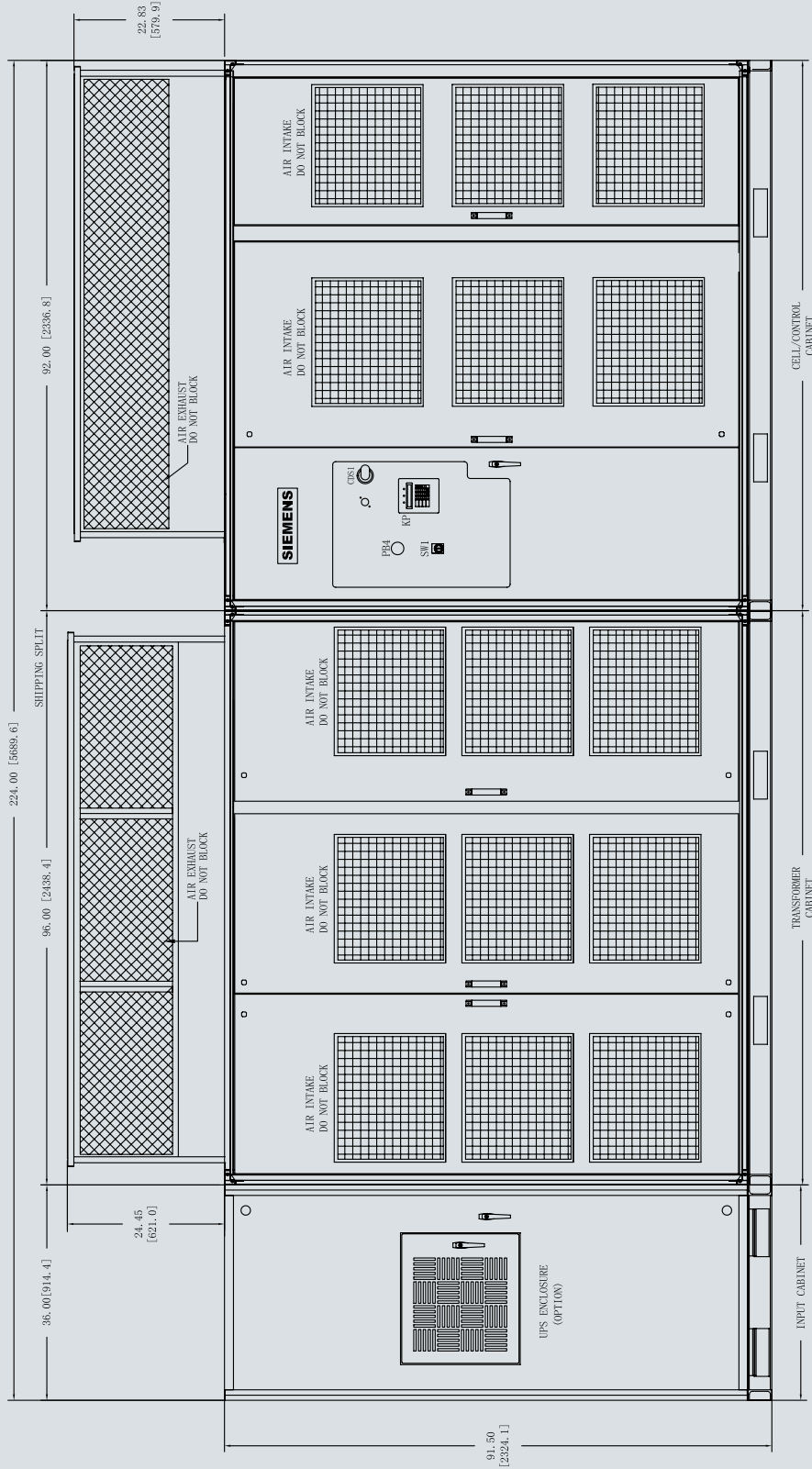

Outline G*_ 5690mm x 1270mm x 2945mm cabinet (W x D x H)

尺寸图 H

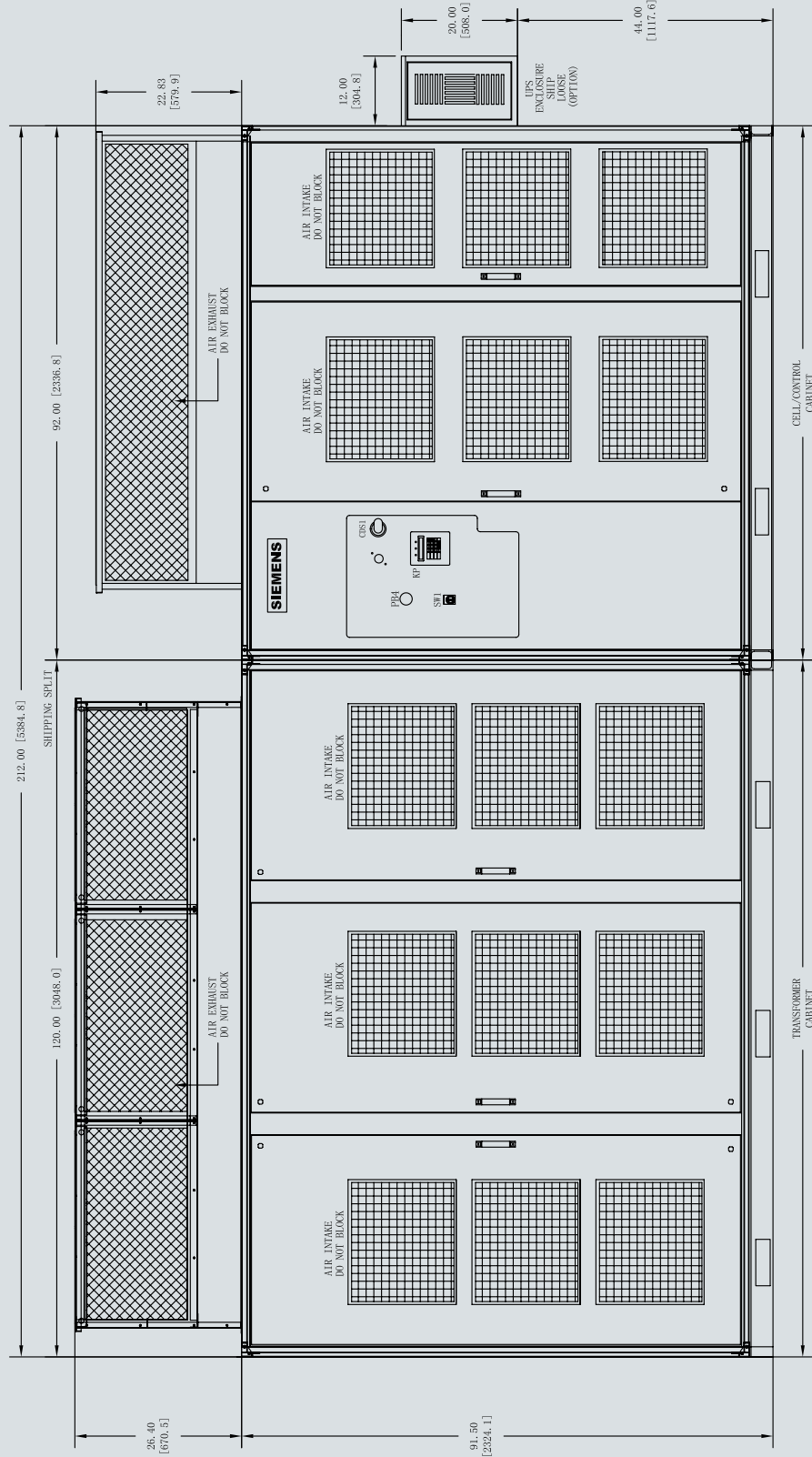

Outline H_ 5385mm x 1270mm x 2995mm cabinet (W x D x H)

尺寸图 H*

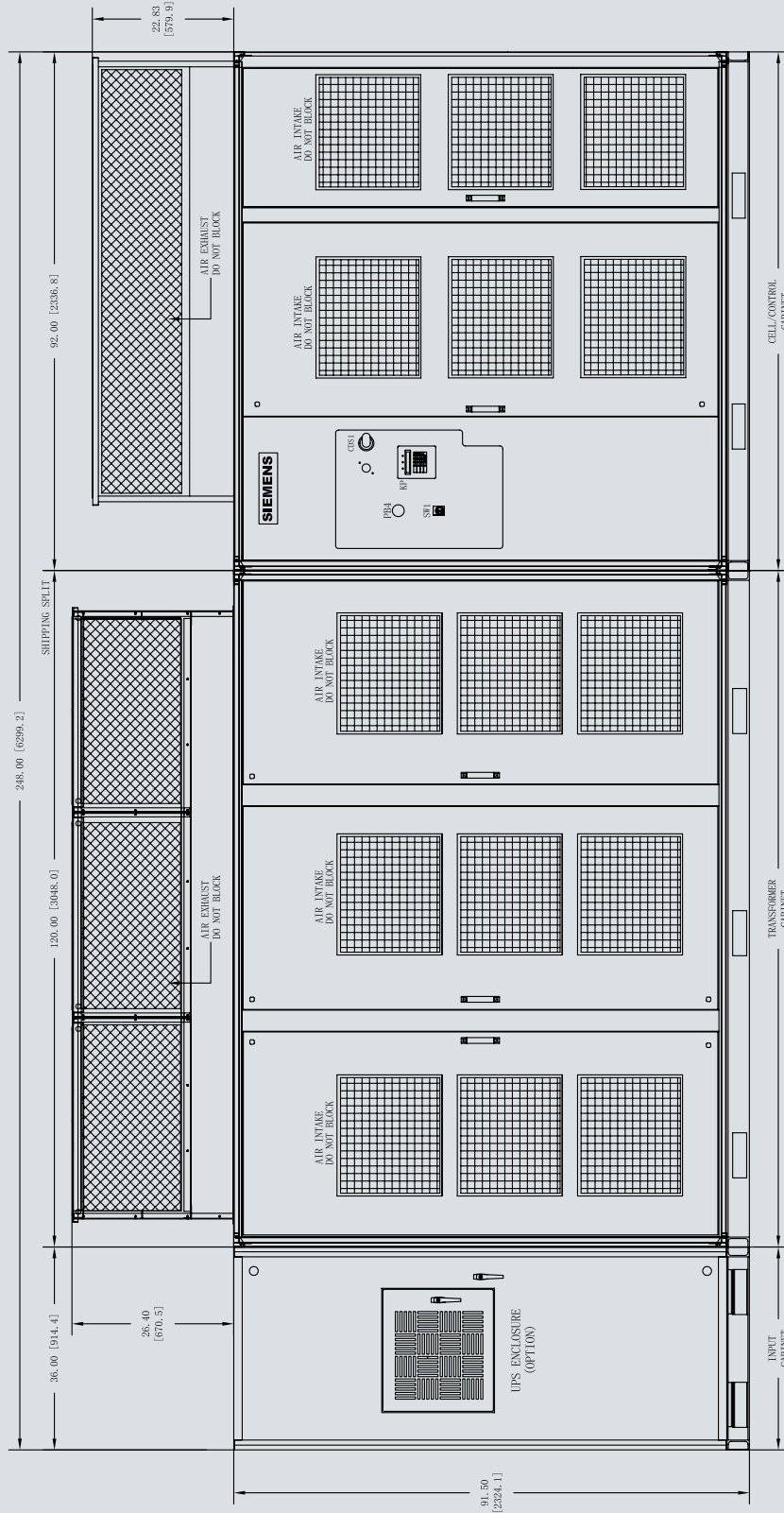

Outline H*_ 6299mm x 1270mm x 2995mm cabinet (W x D x H)

尺寸图 I

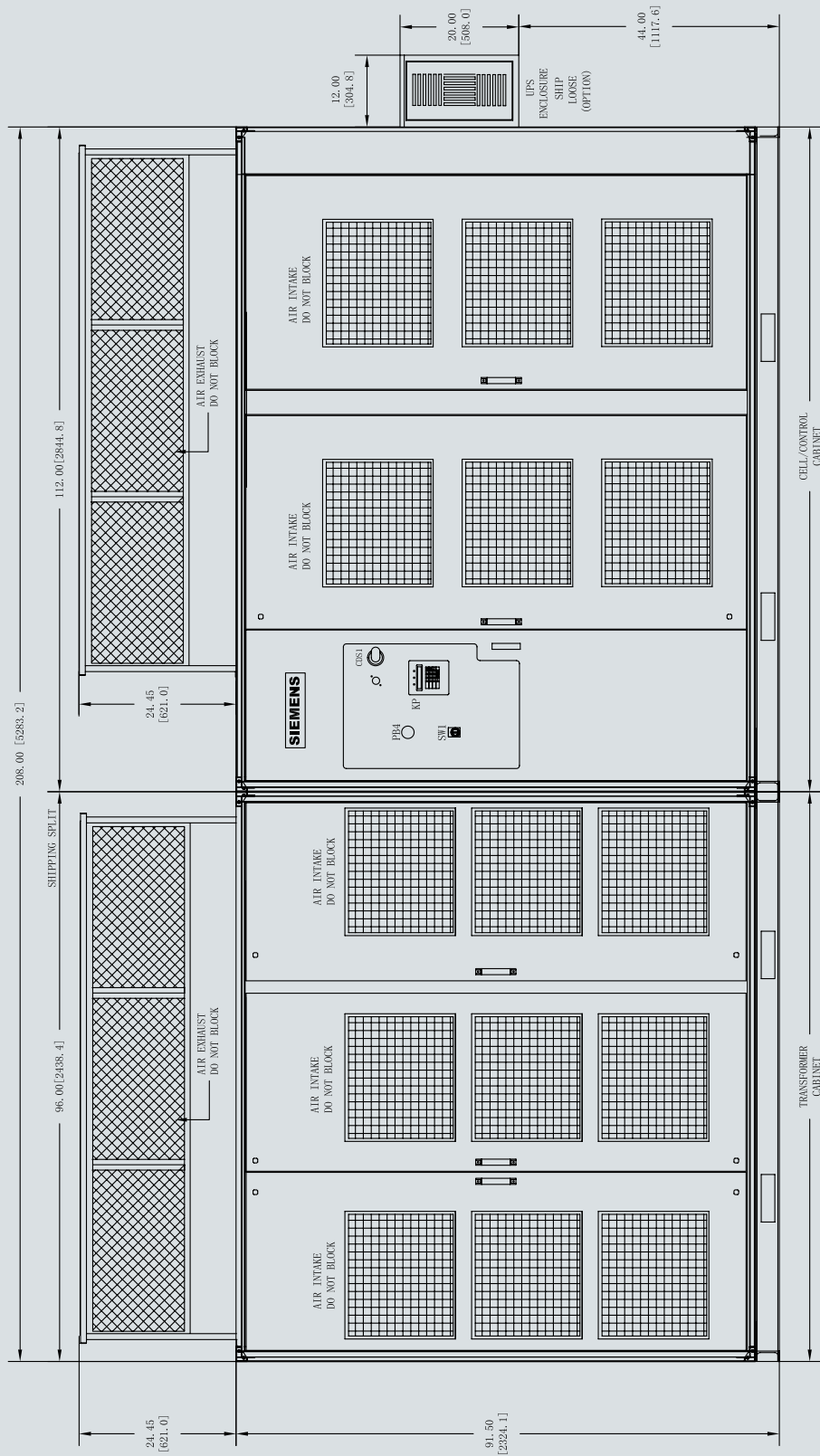

Outline I_ 5283mm x 1270mm x 2945mm cabinet (W x D x H)

尺寸图 I*

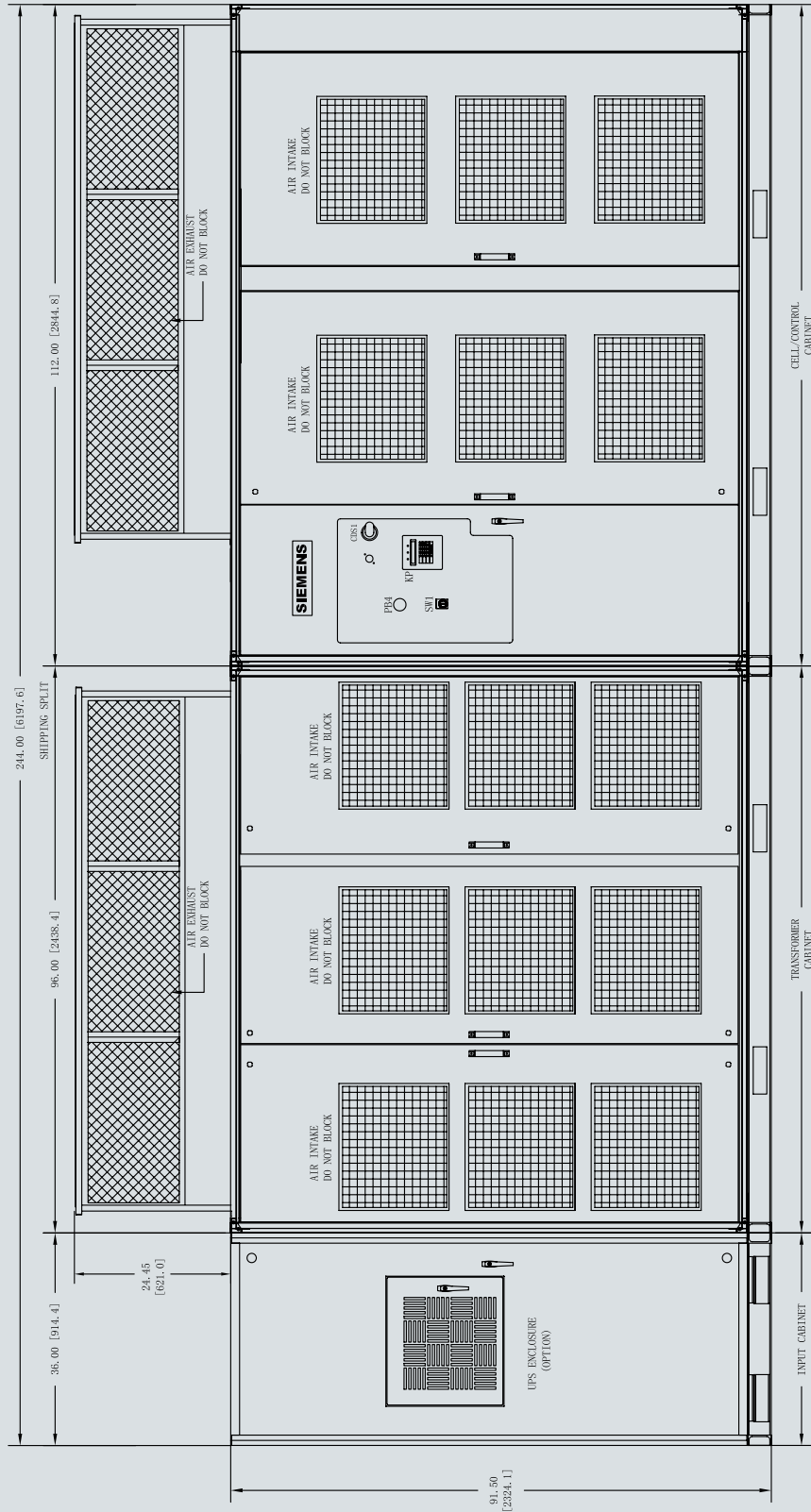

Outline I*_ 6198mm x 1270mm x 2945mm cabinet (W x D x H)

尺寸图 J

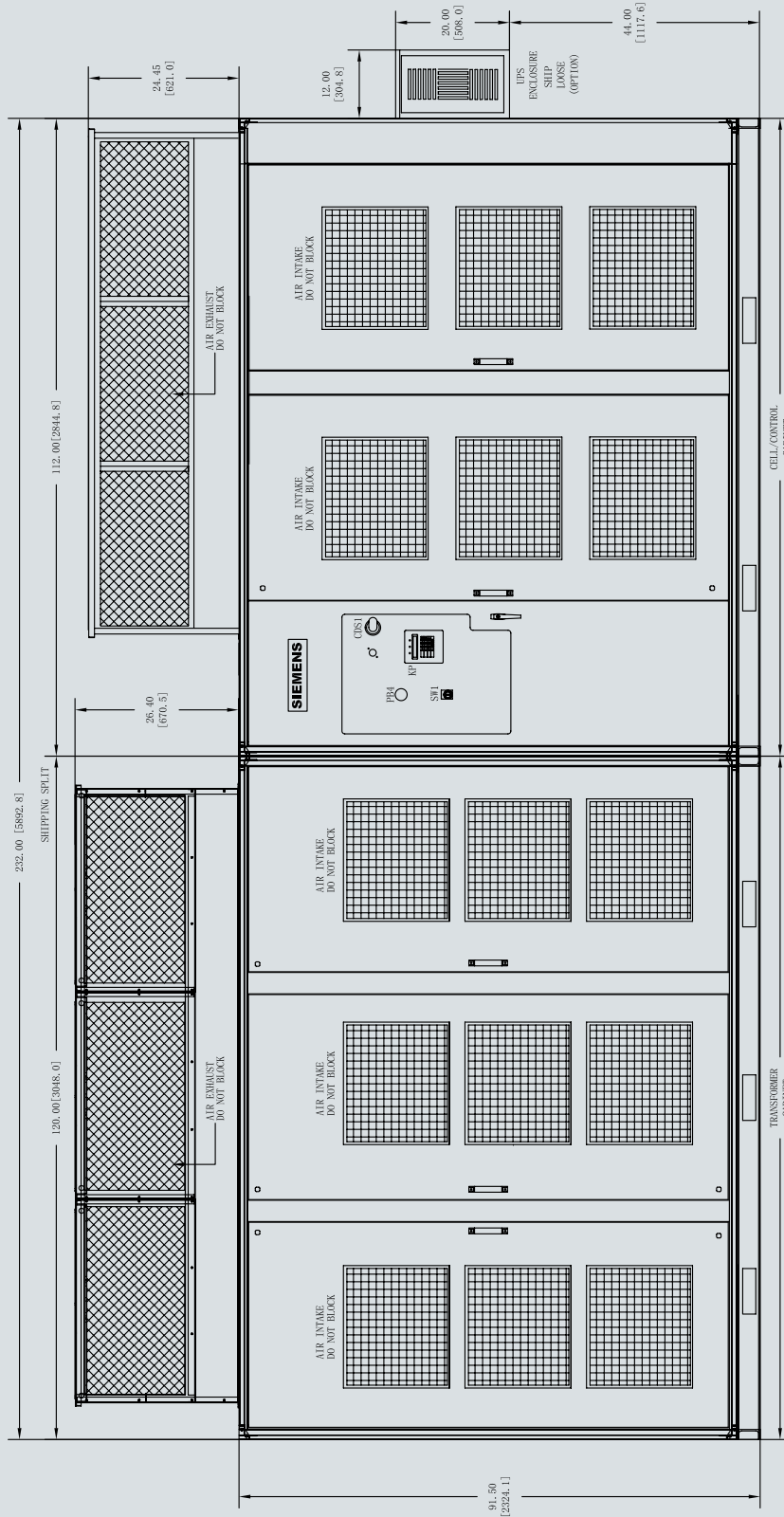

Outline J_ 5893mm x 1270mm x 2995mm cabinet (W x D x H)

尺寸图 J*

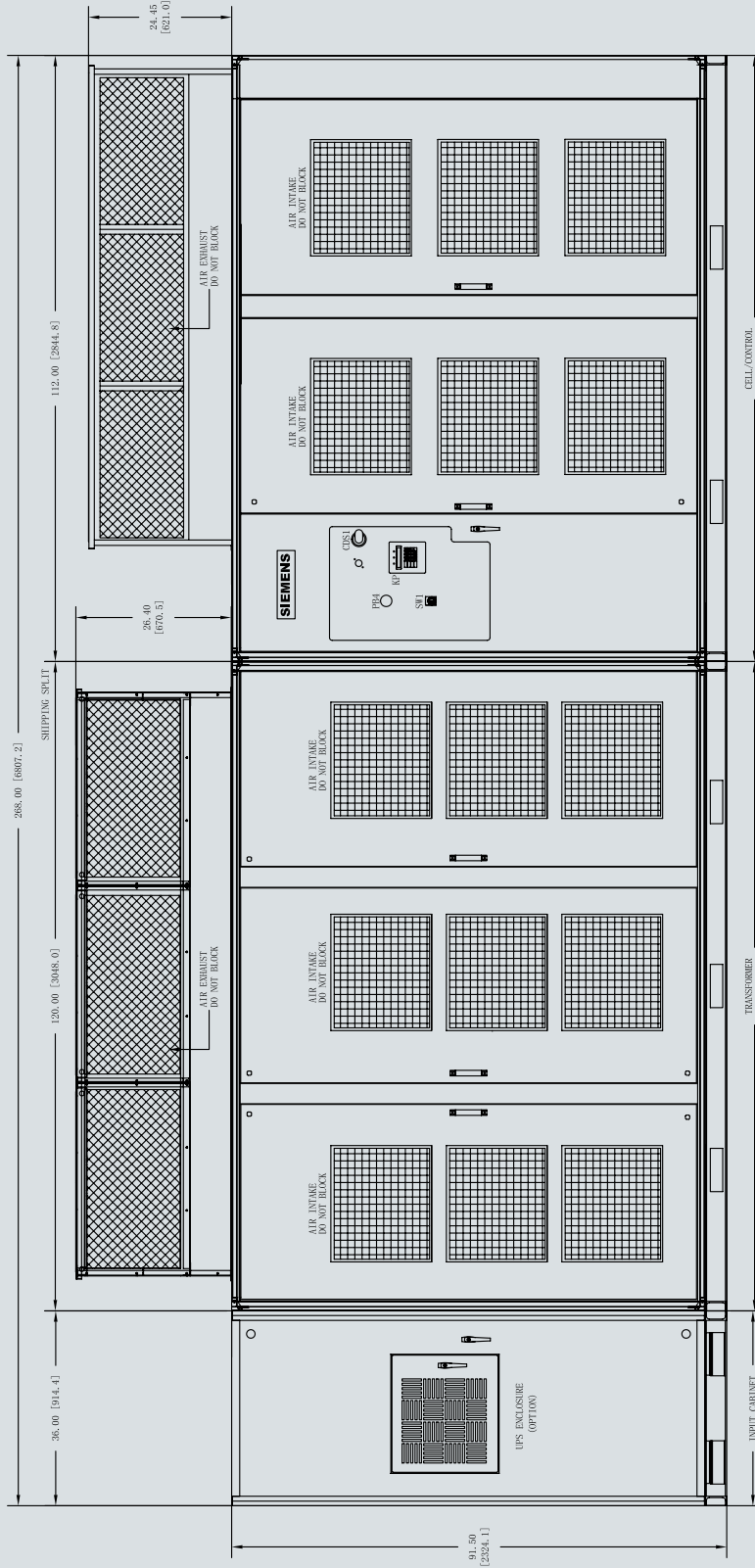

Outline J* _ 6807mm x 1270mm x 2995mm cabinet (W x D x H)

尺寸图 K

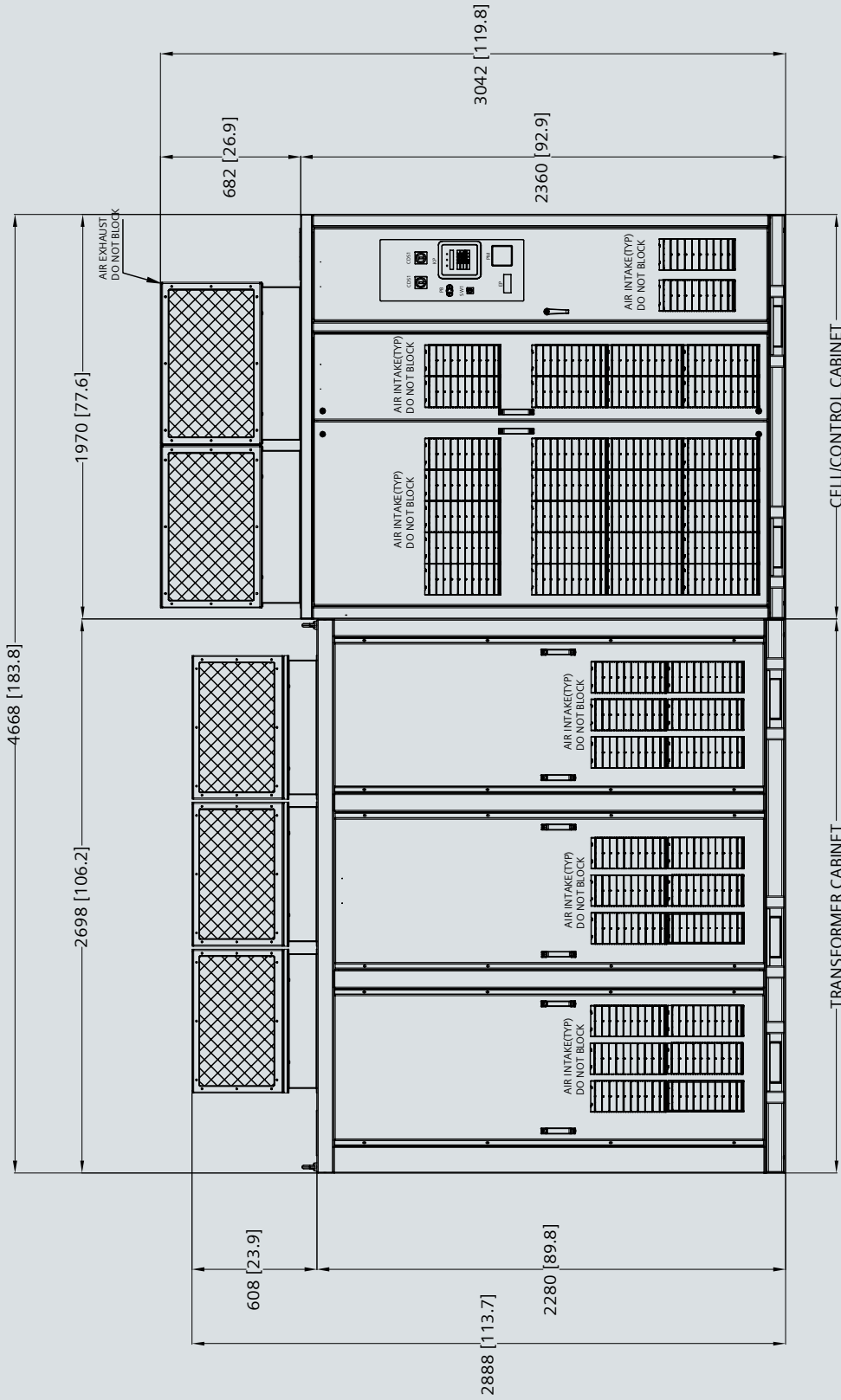

Outline K_ 4668mm x 1250mm x 3042mm cabinet (W x D x H)

尺寸图 L

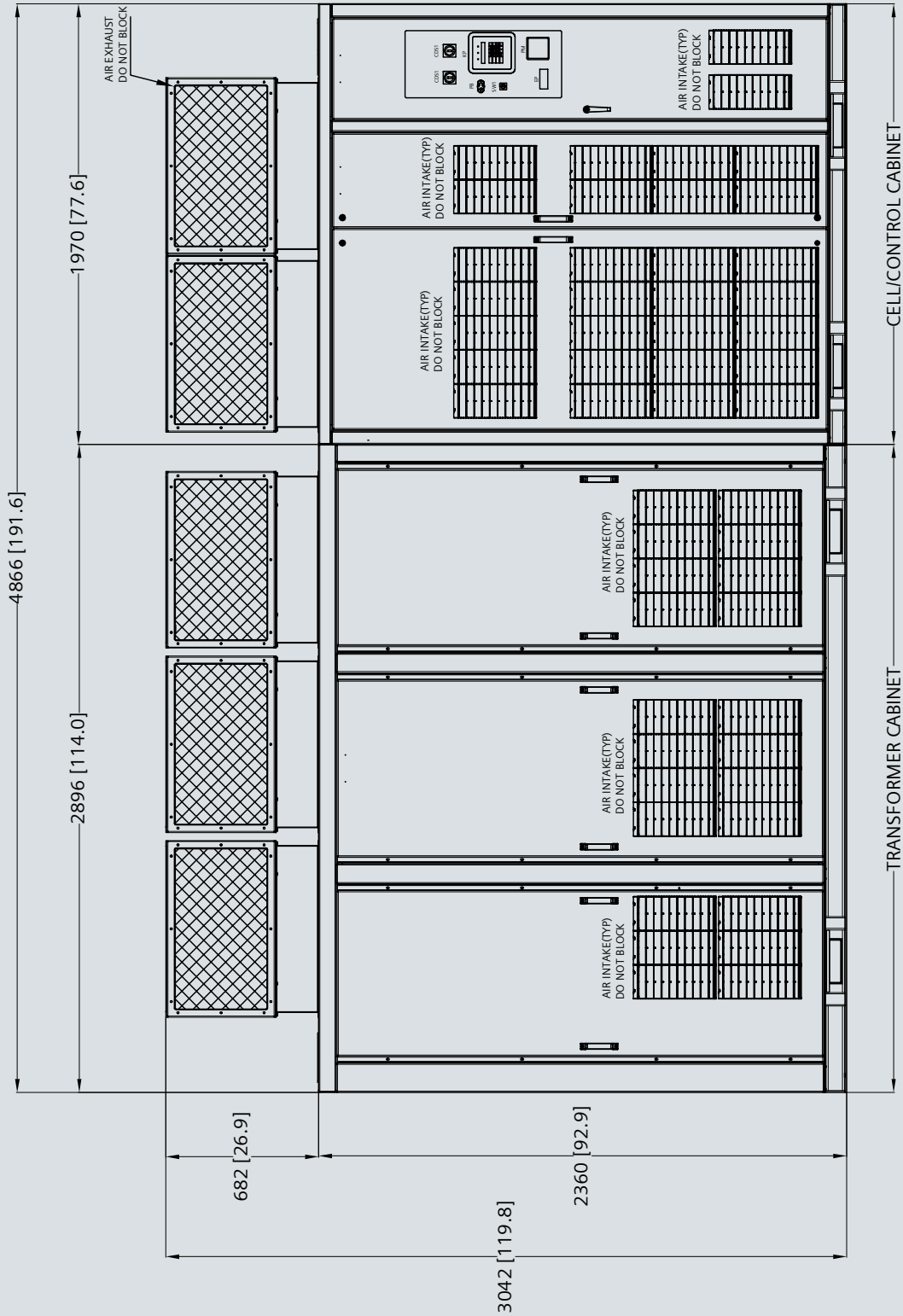

Outline L_ 4866mm x 1250mm x 3042mm cabinet (W x D x H)

尺寸图 M

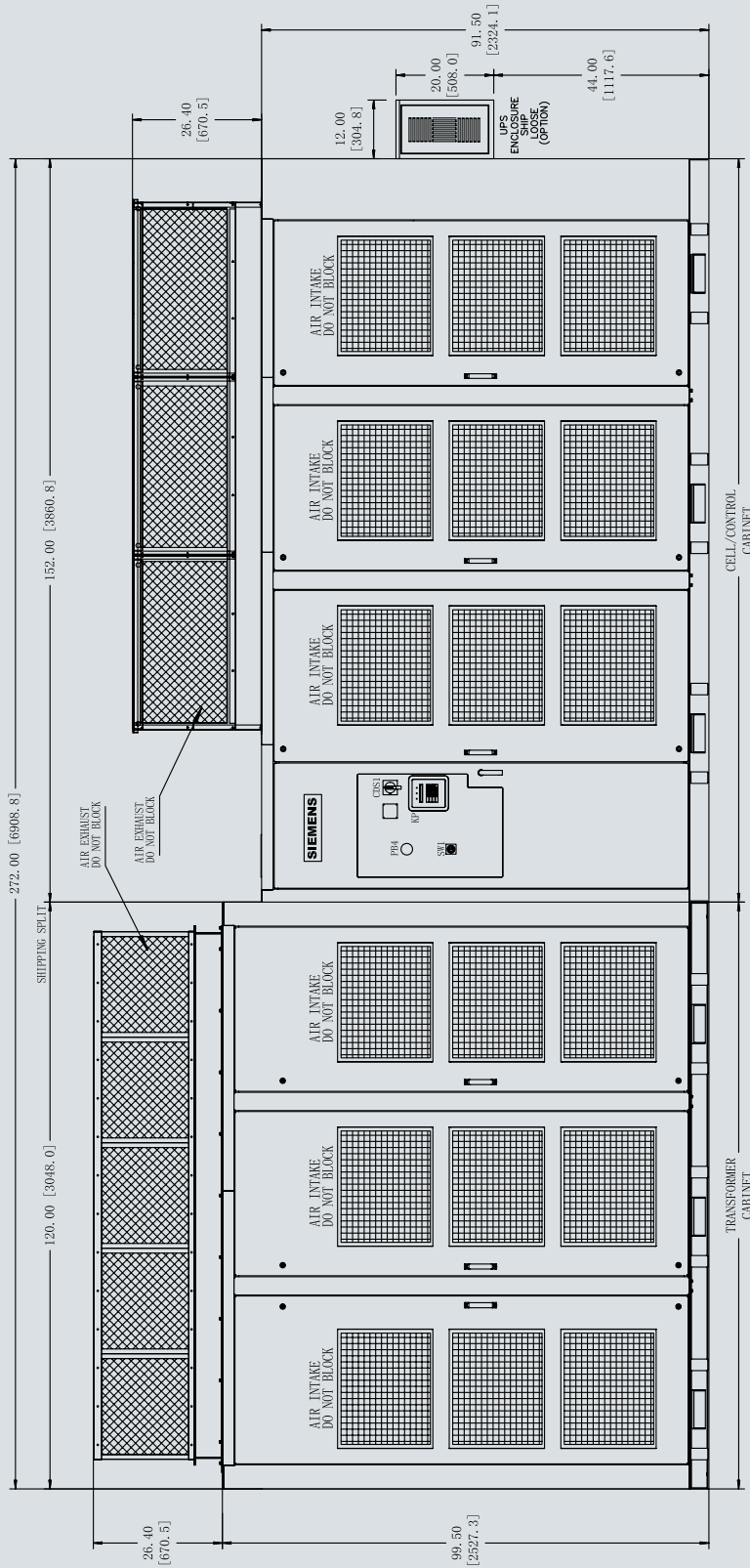

Outline M_ 6909mm x 1372mm x 3198mm cabinet (W x D x H)

尺寸图 M*

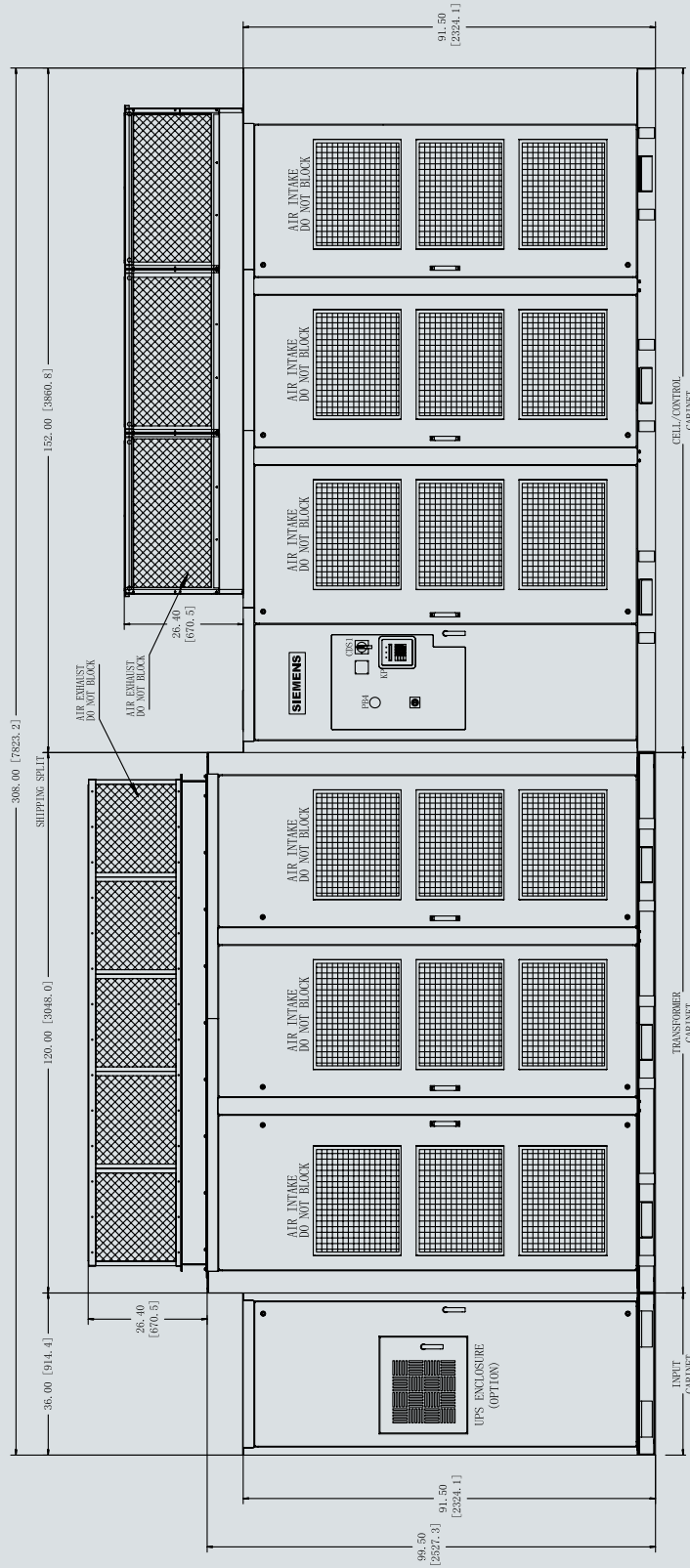

Outline M*_ 7823mm x 1372mm x 3198mm cabinet (W x D x H)

尺寸图 N

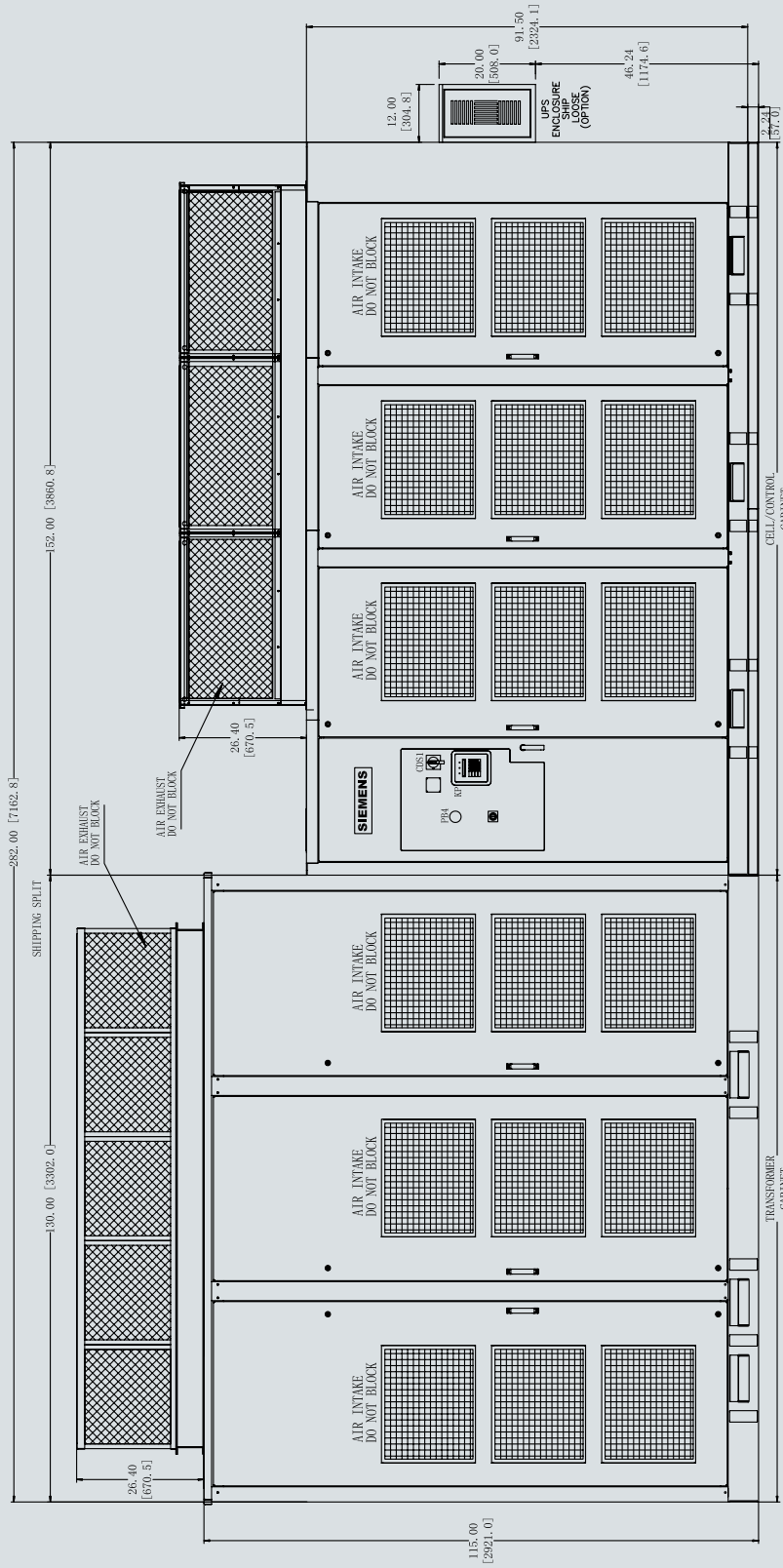

Outline N_ 7163mm x 1626mm x 3592mm cabinet (W x D x H)

尺寸图 N*

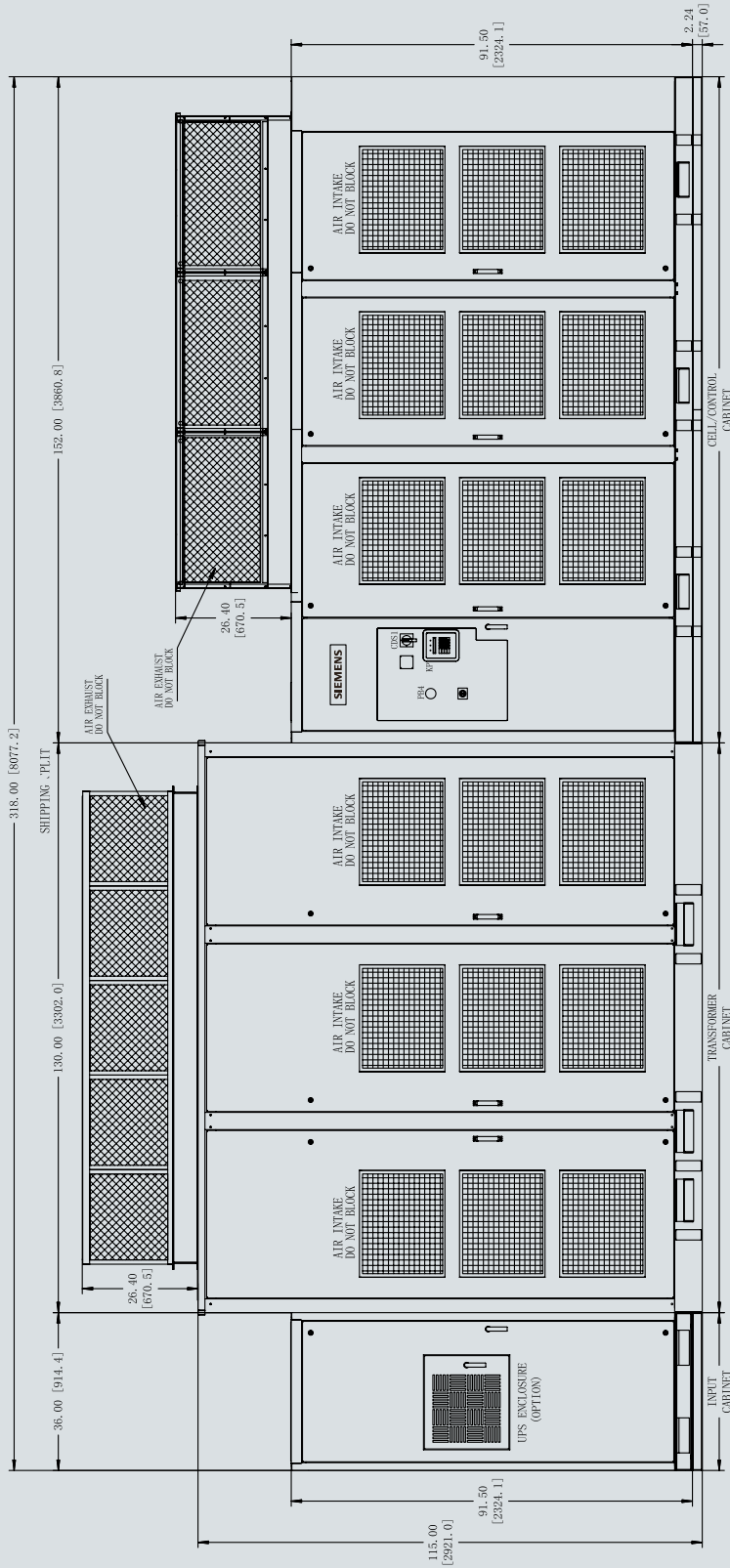

Outline N*_ 8077mm x 1626mm x 3592mm cabinet (W x D x H)

尺寸图 P

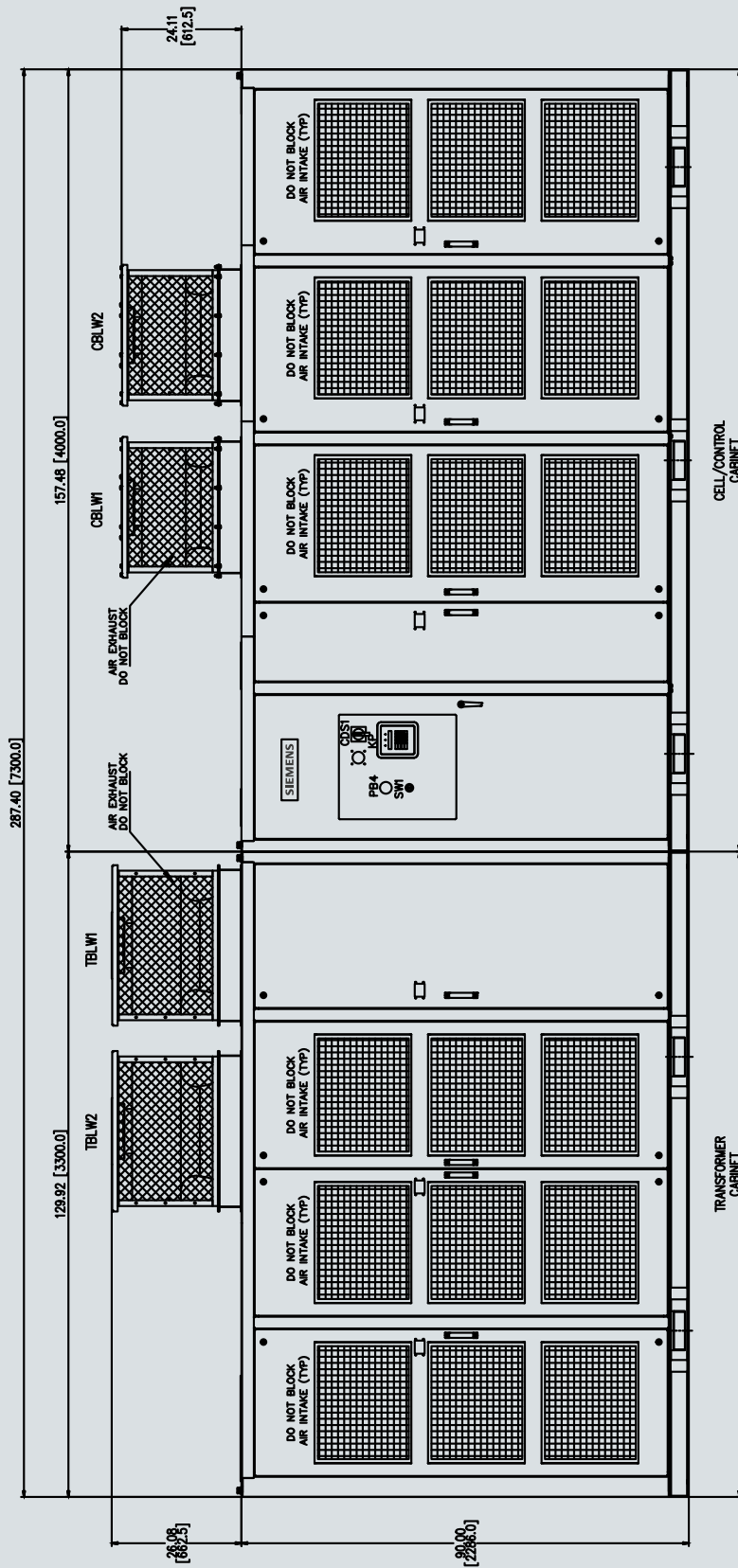

Outline P_ 7300mm x 1270mm x 2949mm (W x D x H)

尺寸图 Q

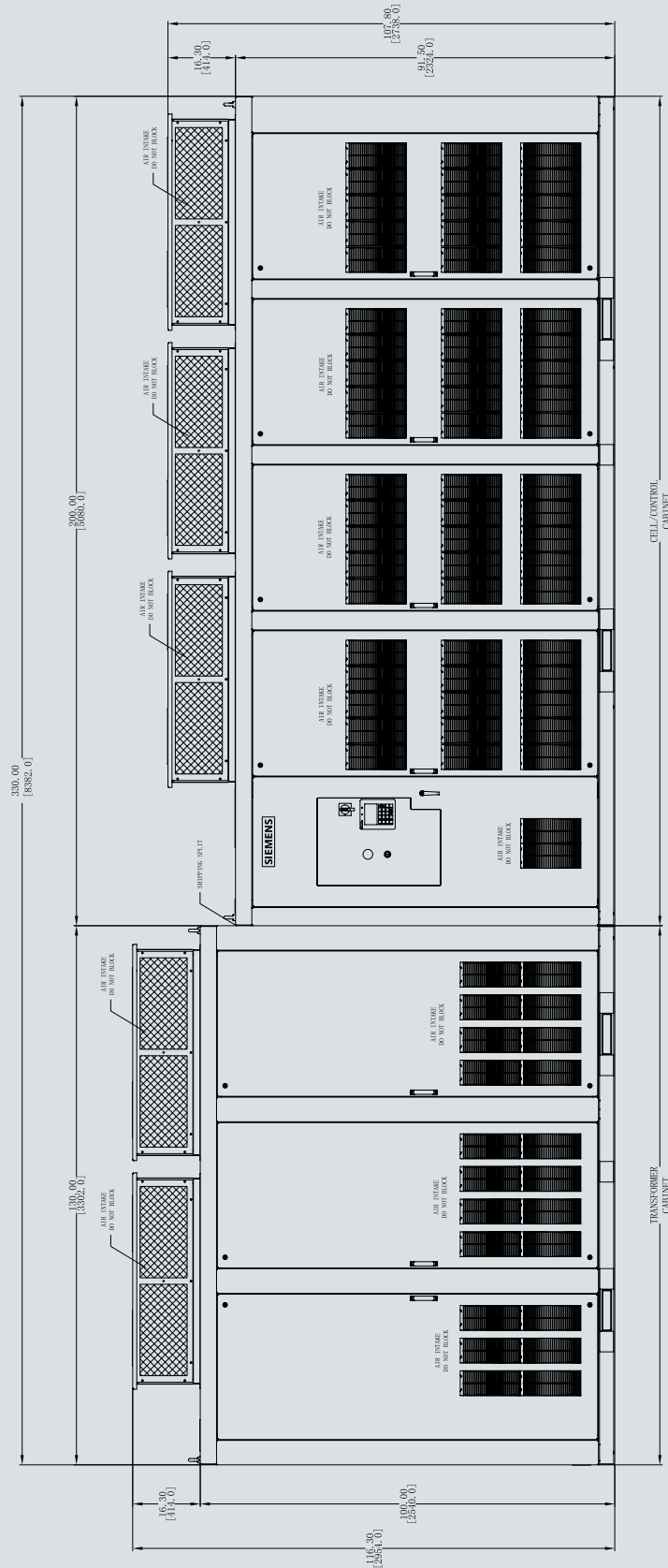

Outline Q_ 8382mm x 1372mm x 2954mm (W x D x H)

尺寸图 R

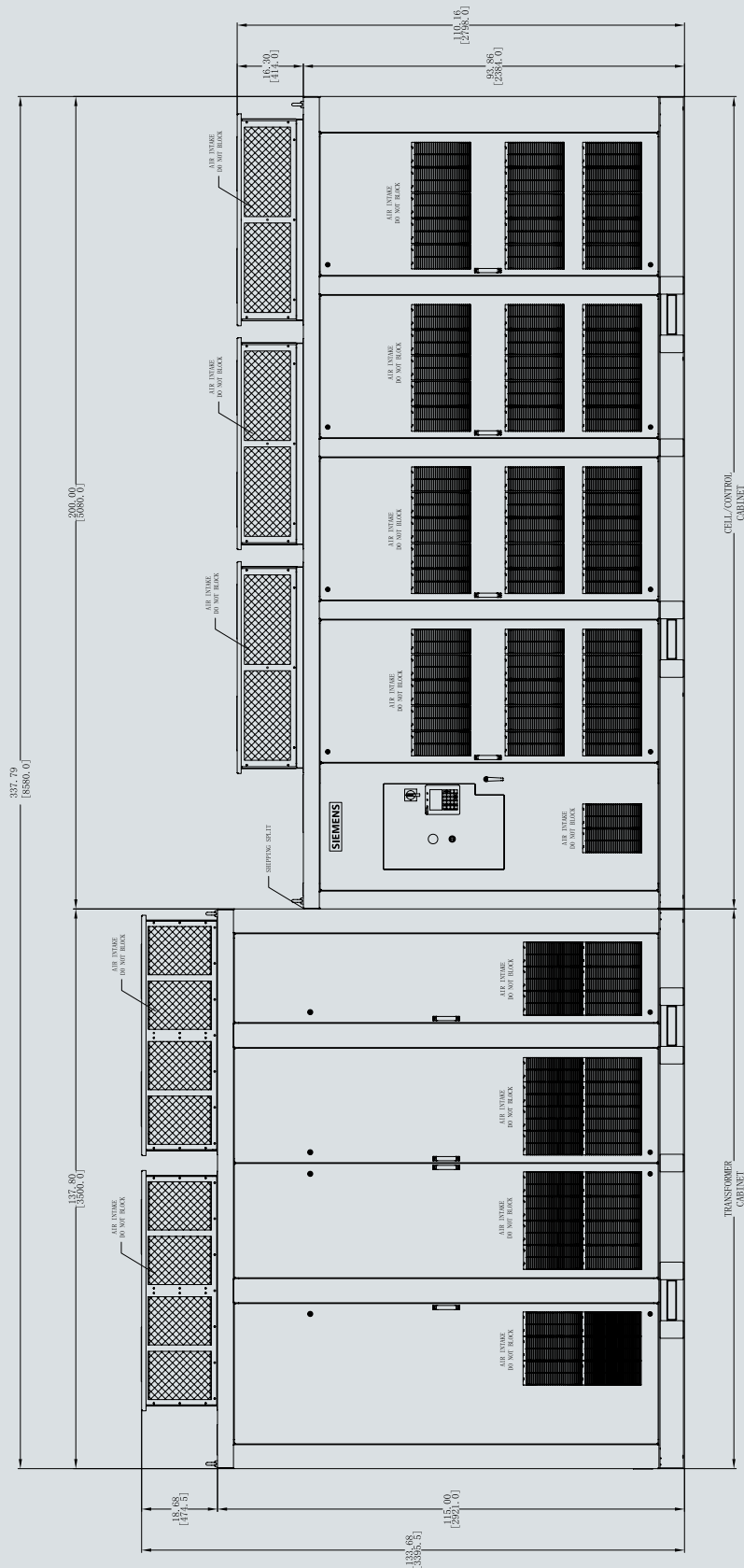

Outline R_ 8580mm x 1372mm x 3395mm (W x D x H)

尺寸图 S

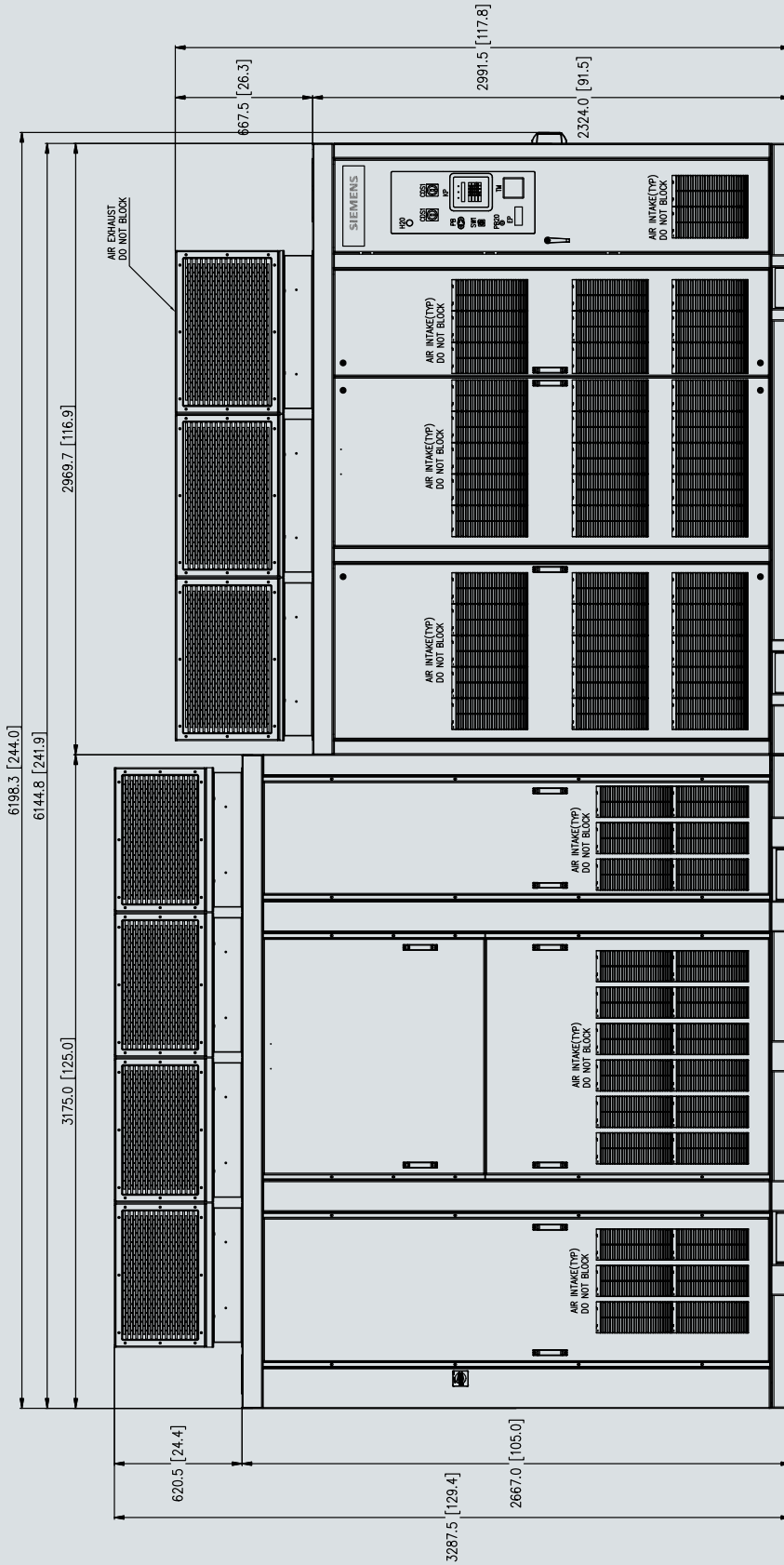

CELL / CONTROL CABINET

TRANSFORMER CABINET

Outline S_ 6198mm x 1300mm x 3288mm (W x D x H)

北方区

北京
北京市朝阳区望京中环南路7号
电话: 400 616 2020

包头
内蒙古自治区包头市昆区钢铁大街74号
财富中心1905室
电话: (0472) 520 8828

济南
山东省济南市舜耕路28号
舜耕山庄商务会所5层
电话: (0531) 8266 6088

青岛
山东省青岛市香港中路76号
颐中假日酒店4楼
电话: (0532) 8573 5888

烟台
山东省烟台市南大街9号
金都大厦16层1606室
电话: (0535) 212 1880

淄博
山东省淄博市张店区中心路177号
淄博饭店7层
电话: (0533) 218 7877

潍坊
山东省潍坊市奎文区四平路31号
鸢飞大酒店1507房间
电话: (0536) 822 1866

济宁
山东省济宁市高新区火炬路19号
香港大厦361房间
电话: (0537) 239 6000

天津
天津市和平区南京路189号
津汇广场写字楼1401室
电话: (022) 8319 1666

唐山
河北省唐山市建设北路99号
火炬大厦1308室
电话: (0315) 317 9450/51

石家庄
河北省石家庄市中山东路303号
世贸广场酒店1309号
电话: (0311) 8669 5100

太原
山西省太原市府西街69号
国际贸易中心西塔16层16098-1610室
电话: (0351) 868 9048

呼和浩特
内蒙古呼和浩特市乌兰察布西路
内蒙古饭店10层1022室
电话: (0471) 620 4133

东北区

沈阳
辽宁省沈阳市沈河区北站路59号
财富大厦E座12-14层
电话: (024) 8251 8111

大连
辽宁省大连市高新园区
七贤岭广贤路117号
电话: (0411) 8369 9760

长春
吉林省长春市亚泰大街3218号
通钢国际大厦22层
电话: (0431) 8898 1100

哈尔滨
黑龙江省哈尔滨市南岗区红军街15号
奥威斯发展大厦30层A座
电话: (0451) 5300 9933

华西区

成都
四川省成都市高新区拓新东街81号
天府软件园C6栋1/2楼
电话: (028) 6238 7888

重庆
重庆市渝中区邹容路68号
大都会商厦18层1807-1811
电话: (023) 6382 8919

贵阳
贵州省贵阳市南明区花果园后街
彭家湾E7栋(国际金融街1号)
14楼01&02室
电话: (0851) 8551 0310

昆明
云南昆明市北京路155号
云塔大厦1204室
电话: (0871) 6315 8080

西安
西安市高新区锦业一路11号
西安国家服务外包示范基地一区D座3层
电话: (029) 8831 9898

乌鲁木齐
新疆乌鲁木齐市五一一路160号
新疆鸿福大酒店贵宾楼918室
电话: (0991) 582 1122

银川
银川市北京东路123号
太阳神大酒店A区1507房间
电话: (0951) 786 9866

兰州
甘肃省兰州市东岗西路589号
锦江阳光酒店2206室
电话: (0931) 888 5151

华东区

上海
上海杨浦区大连路500号
西门子上海中心
电话: 400 616 2020

杭州
浙江省杭州市西湖区杭大路15号
嘉华国际商务中心1505室
电话: (0571) 8765 2999

宁波
浙江省宁波市江东区沧海路1926号
上东国际2号楼2511室
电话: (0574) 8785 5377

绍兴
浙江省绍兴市解放北路
玛格丽特商业中心西区2幢
玛格丽特酒店10层1020室
电话: (0575) 8820 1306

温州
浙江省温州市车站大道
高联大厦9层B1室
电话: (0577) 8606 7091

南京
江苏省南京市中山路228号
地铁大厦17层
电话: (025) 8456 0550

扬州
江苏省扬州市文昌西路56号
公元国际大厦809室
电话: (0514) 8789 4566

扬中
江苏省扬中市前进北路52号
扬中宾馆明珠楼318室
电话: (0511) 8832 7566

徐州
江苏省徐州市泉山区中山北路29号
国贸大厦7A7室
电话: (0516) 8370 8388

苏州
江苏省苏州市新加坡工业园苏华路2号
国际大厦11层17-19单元
电话: (0512) 6288 8191

无锡
江苏省无锡市县前东街1号
金陵大酒店2401-2402室
电话: (0510) 8273 6868

南通
江苏省南通市崇川区桃园路8号
中南世纪城17栋1104室
电话: (0513) 8102 9880

常州
江苏省常州市关河东路38号
九洲寰宇大厦911室
电话: (0519) 8989 5801

盐城
江苏省盐城市盐都区
华邦国际大厦A区2008室
电话: (0515) 8836 2680

昆山
江苏省昆山市伟业路18号
昆山现代广场A座1019室
电话: (0512) 55118321

华南区

广州
广东省广州市天河路208号
天河城侧粤海天河城大厦8-10层
电话: (020) 3718 2222

佛山
广东省佛山市汾江中路121号
东建大厦19楼K单元
电话: (0757) 8232 6710

珠海
广东省珠海市景山路193号
珠海石景山旅游中心229房间
电话: (0756) 337 0869

南宁
广西省南宁市金湖路63号
金源现代城9层935室
电话: (0771) 552 0700

深圳
广东省深圳市南山区华侨城
汉唐大厦9楼
电话: (0755) 2693 5188

东莞
广东省东莞市南城区宏远路1号
宏远大厦1510室
电话: (0769) 2240 9881

汕头
广东省汕头市金砂路96号
金海湾大酒店19楼1920室
电话: (0754) 8848 1196

海口
海南省海口市滨海大道69号
宝华海景大酒店803房
电话: (0898) 6678 8038

福州
福建省福州市五四路89号
置地广场11层04、05单元
电话: (0591) 8750 0888

厦门
福建省厦门市厦禾路189号
银行中心21层2111-2112室
电话: (0592) 268 5508

华中区

武汉
湖北省武汉市武昌区中南路99号
武汉保利大厦21楼2102室
电话: (027) 8548 6688

合肥
安徽省合肥市濉溪路278号
财富广场首座27层2701-2702室
电话: (0551) 6568 1299

宜昌
湖北省宜昌市东山大道95号
清江大厦2011室
电话: (0717) 631 9033

长沙
湖南省长沙市五一大道456号
亚大时代写字楼2101、2101-2室
电话: (0731) 8446 7770

南昌
江西省南昌市北京西路88号
江信国际大厦14楼1403/1405室
电话: (0791) 8630 4866

郑州
河南省郑州市中原区中原中路220号
裕达国贸中心写字楼2506房间
电话: (0371) 6771 9110

洛阳
河南省洛阳市涧西区西苑路6号
友谊宾馆516室
电话: (0379) 6468 3519

技术培训
北京: (010) 6476 8958
上海: (021) 6281 5933-305/307/308
广州: (020) 3810 2015
武汉: (027) 8548 6688-6400
沈阳: (024) 2294 9880/8251 8219
重庆: (023) 6382 8919-3002

技术支持与服务热线
电话: 400 810 4288
(010) 6471 9990
E-mail: 4008104288.cn@siemens.com
Web: www.4008104288.com.cn

**亚太技术支持(英文服务)
及软件授权维修热线**
电话: (010) 6475 7575
传真: (010) 6474 7474
Email: support.asia.automation@siemens.com

公司热线
北京: 400 616 2020

直接扫描
获得本书
PDF文件



扫描关注
西门子中国
官方微信

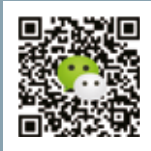

西门子(中国)有限公司
过程工业与驱动集团

如有变动, 恕不事先通知
订货号: E20001-A8450-C600-V9 -5D00
646-SH902781-11153

本宣传册中提供的信息只是对产品的一般说明和特性介绍。文中内容可能与实际应用的情况有所出入, 并且可能会随着产品的进一步开发而发生变化。仅当相关合同条款中有明确规定时, 西门子方有责任提供文中所述的产品特性。

宣传册中涉及的所有名称可能是西门子公司或其供应商的商标或产品名称, 如果第三方擅自使用, 可能会侵犯所有者的权利。

西门子公司版权所有